

स्थापत्य-शिल्प-कांश

स.वि.मराठे

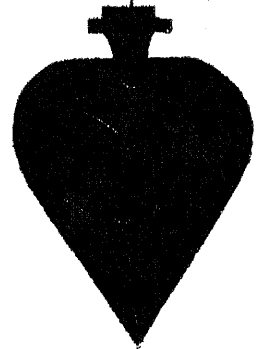

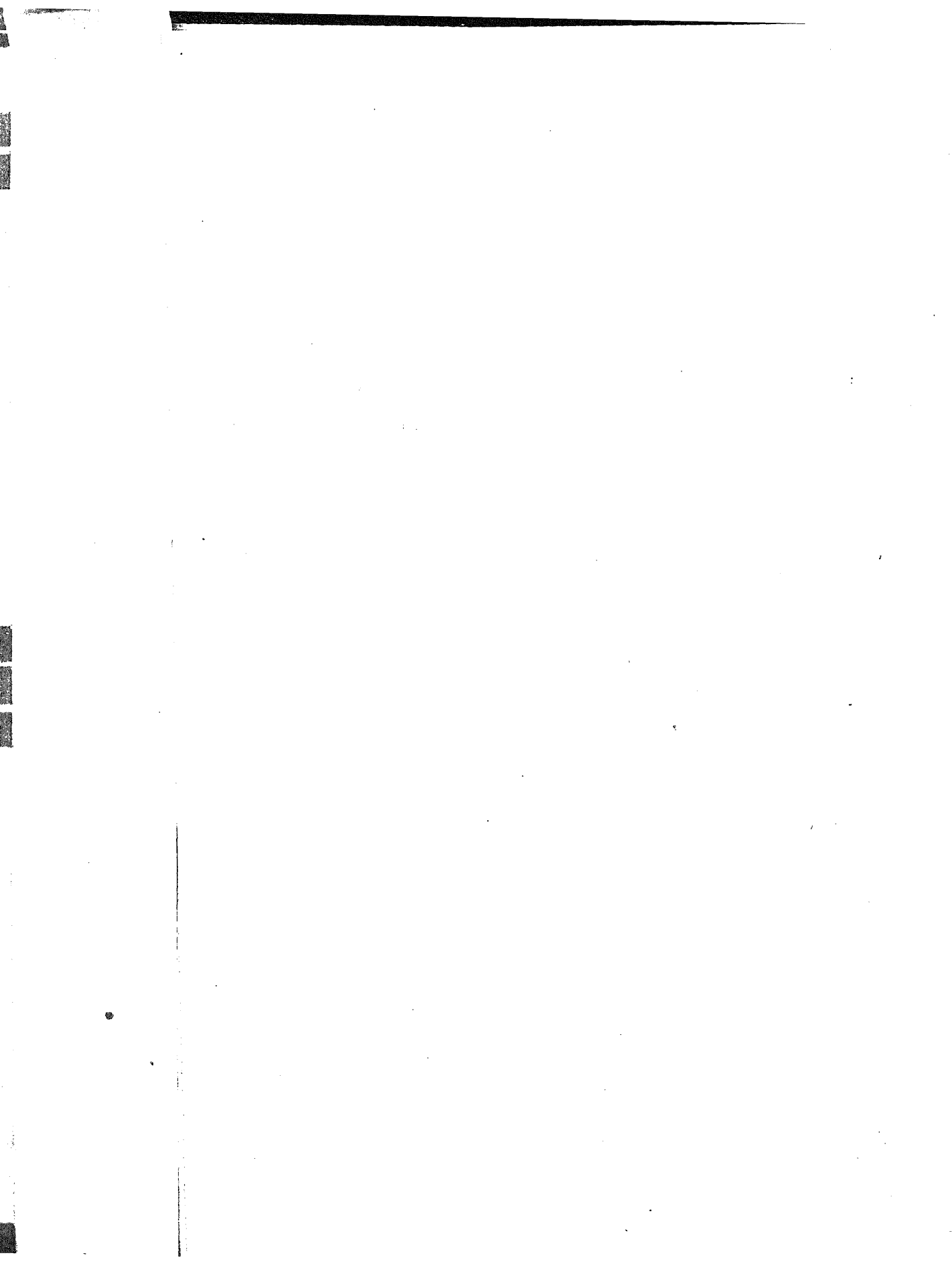

इंग्रजी-मराठी
स्थापत्य-शिल्प-कोश

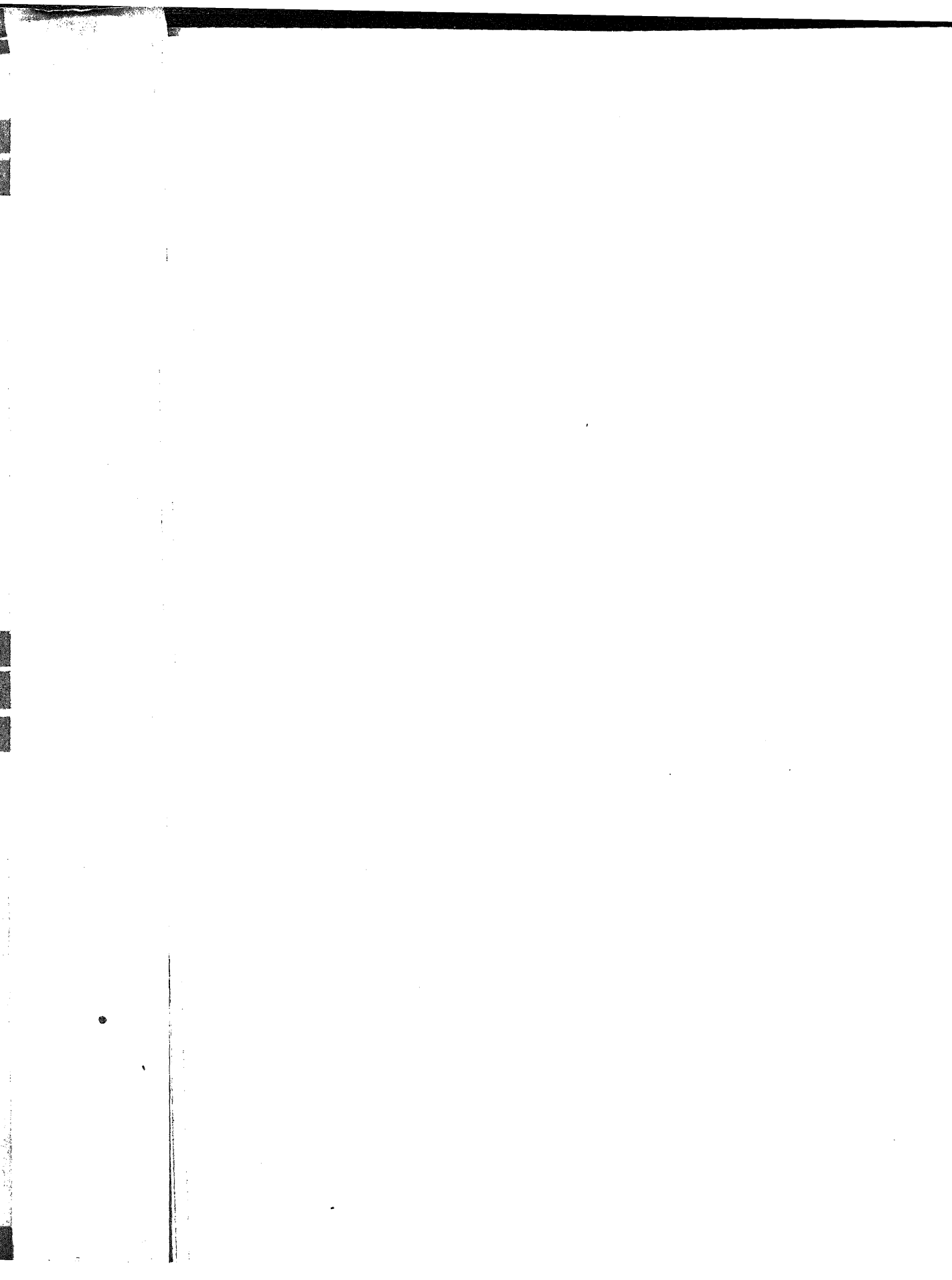

इंग्रजी - मराठी
स्थापत्य-शिल्प-कोश
(सचित्र)

कोशकार
रामचंद्र विनायक मराठे



साहित्य आणि संस्कृति मंडळ
महाराष्ट्र राज्य
१९६५

पहिली आवृत्ती, १९६५

प्रकाशक :

महाराष्ट्र राज्य

साहित्य आणि संस्कृती मंडळ

सचिवालय (विस्तार भवन), मुंबई-३२

मुद्रक :

शासकीय मुद्रणालय,

नागपूर-१.

किंमत रु. १५

वेष्टन छपाई :

मध्यवर्ति शासकीय मुद्रणालय,

चर्नीरोड, मुंबई-४.

निवेदन

श्री. रामचंद्र विनायक मराठे यांनी मोठ्या परिश्रमाने हा कोश तयार केला आहे. त्यांची सर्व उमेद स्थापत्य व शिल्प यासंबंधी कार्य करण्यात खर्च झाली आहे. इंग्लिश न जाणणाऱ्या मराठीभाषिक शिल्पकारांच्या सहाय्याने अनेक लहान मोठी कामे करित असता जे शेकडो मराठी शब्द कारागिरांच्या मुखावाटे बाहेर पडत त्यांची मानसिक नोंद काम करित असता होत असे. भारतातील कारागिरीची परंपरा भारतीय संस्कृतीइतकीच पुरातन आहे. या कारागिरांच्या भाषेतील शब्दसमृद्धी मोठी आकर्षक अशीच आहे. त्या भाषेत अर्थ सुरेख रीतीने व्यक्त करण्याचे सामर्थ्य आहे. हा कारागीर वर्ग औद्योगिक क्रांतीनंतरच्या काळात हळूहळू, कळत वा नकळत, स्थापत्य व शिल्प यांच्या क्षेत्रातील इंग्लिश शब्दही जसेच्या तसे किंवा बदलून वापरू लागला आहे. त्यामुळे परंपरागत शब्द मागे पडू लागले आहेत किंवा लुप्त होऊ लागले आहेत. कालान्तराने, ही कारागिरांची भाषा व परिभाषा नष्टप्रायही होऊन जाईल. ही नष्ट होण्याच्या अगोदरच ग्रंथनिविष्ट किंवा कोशनिविष्ट झाल्यास देशी भाषांच्या जिवंत व सतेज वाढीला मदत करू शकेल.

प्रस्तुत कोशामध्ये कारागीर वर्गाचे शेकडो शब्द वापरून आधुनिक स्थापत्य व शिल्पसंबंधी इंग्लिश परिभाषेचे विवरण या कोशात जागोजागी केलेले आढळून येईल. हे विवरण करित असता नवीन संस्कृत पर्यायही यात दिलेले आहेत. भारत सरकारने किंवा निरनिराळ्या विद्यापीठांच्या परिभाषा मंडळांनी तयार केलेली पारिभाषिक शब्दांची सूची या कोशात नियमितपणाने वापरलेली नाही. त्यामुळे सरकारचा हा अधिकृत परिभाषा कोश होय असे म्हणता येणार नाही ही गोष्ट या ठिकाणी ध्यानात ठेविली पाहिजे. महाराष्ट्र राज्य साहित्य आणि संस्कृति मंडळाने हा कोश प्रकाशनासाठी स्वीकारला याचे मुख्य कारण हे आहे की, तांत्रिक क्षेत्रात देशी परिभाषा रूढ होण्याच्या काळात विविध प्रकारचे पर्यायशब्द लेखक व तंत्रज्ञ यांच्यापुढे आले म्हणजे त्यांतील समर्थ, अर्थपूर्ण व देशी भाषांच्या स्वभावास अनुरूप अशा शब्दांची निवड करता यावी. अशी निवड होतानाच जे शब्द टिकाव धरून राहतील तेच त्या त्या विषयांमध्ये योग्य ठिकाणी स्थानापन्न होऊ लागतील. दुसरे कारण असे की, या कोशात स्वीकारलेली परिभाषा मोठ्या प्रमाणात मान्य होवो वा न होवो, परंतु स्थापत्य व शिल्प विषयातील इंग्लिश शब्दांचा अर्थ मराठी वाचकास व मराठी तंत्रज्ञास खुलासेवार कळावा हे या कोशाचे मुख्य प्रयोजन होय. देशी परिभाषा सुचविणे हे या कोशाचे दुय्यम प्रयोजन होय.

(२)

या कोशाची रचना करित असता इंग्लिशमध्ये वापरलेल्या शब्दांच्या व्याकरणाची केलेली दिसत नाही. ही ह्या कोशातील महत्त्वाची उणीव आहे. ही उणीव कारण प्रस्तुत कोशकारांचा पेशा भाषाशास्त्रज्ञाचा नाही, केवळ तंत्रज्ञाचा आहे. भाषाशास्त्रज्ञांच्या सहाय्याने काढून टाकण्याचा प्रयत्न पुन्हा या कोशाची सुधारलेल्या काढण्याचा योग आल्यानंतर करण्यात येईल.

महाराष्ट्र राज्य साहित्य आणि संस्कृति मंडळाच्या मुख्य उद्देशाप्रमाणे, मराठी भाषेच्या व तंत्र विषयांचे प्रतिपादन करण्याचे सामर्थ्य यावे म्हणून विज्ञान व तंत्र विषयांवरील ग्रंथ प्रकाशित करणे हा जसा महत्त्वाचा कार्यक्रम स्वीकारला आहे, त्याचबरोबर अशा कोश प्रसिद्ध करणे हाही एक महत्त्वाचा कार्यक्रम आहे.

सचिवालय, मुंबई-३२.

गुढी पाडवा

चैत्र शुद्ध १, शके १८८७

दिनांक २ एप्रिल १९६५.

लक्ष्मणशास्त्री ज

अध्यक्ष,

महाराष्ट्र राज्य साहित्य आणि संस्कृति मंडळ

प्रस्तावना

प्रस्तुत कोशाच्या कल्पनेचे मूळ सुमारे पन्नास वर्षांपूर्वीचे आहे. तेव्हाच्या मुंबई प्रांतात पश्चिम महाराष्ट्रास प्राधान्य असले तरी संबंध गुजरात, कर्नाटकाचे काही जिल्हे व संबंध सिंध यांचाही त्यात समावेश झालला होता. या चारांपैकी कोठल्यातरी एका भागाची मातृभाषा असलेल्या इंजिनियरांची इतर कुठल्याही भागात नेमणूक व बदली त्या काळी होऊ शकत असे. म्हैसूर, मद्रास, बंगाल या सारख्या इतर प्रांतातल्या इंजिनियर होऊ इच्छिणाऱ्या विद्यार्थ्यांना पुण्याच्या तेव्हाच्या एकमेव असलेल्या 'सायन्स कॉलेज' चे जबरदस्त आकर्षण असे. कीर्तिमान व शतायुषी विश्वेश्वरय्या, मूर्ती, आय्यंगार व बोस वगैरे सारख्या प्रथम श्रेणीच्या परंपरांतस्थ इंजिनियरांची नांवे आजही त्या (आजच्या 'इंजिनियरिंग') कॉलेजातल्या विद्यार्थ्यांच्या स्मृति-फलकावर सुवर्णाक्षरांनी लिहिलेली आढळतात. सुदैवाने या प्रथम श्रेणीतल्या विद्यार्थ्यांनी पुढे इंजिनियर झाल्यावरही आपले आयुष्य या प्रांताच्या सेवेतच घालविले.

अशा हिंदी इंजिनियरांना व त्या काळी बहुसंख्य असलेल्या इंग्रज इंजिनियरांना कामाशी प्रत्यक्ष संबंध असलेल्या कमी शिक्षित पण कसबी कारागिरांशी व खात्यातल्या दुय्यम लोकांशी संपर्क ठेवण्यास प्रांतिक प्रतिशब्दांची माहिती असणे अवश्य वाटे. आजच्या प्रमाणे तेव्हाही सरकारी इंजिनियरांना आधारभूत असा सरकार पुरस्कृत 'मेरियट्स स्पेसिफिकेशन्स' या नावाचा ग्रंथ असे. त्या पुस्तकाच्या सुधारलेल्या सन १९१० सालच्या नव्या आवृत्तीत शेवटी अशा शब्दांची वरील कारणासाठी चार भाषात यादी देण्याचे घाटत होते, पण पुस्तकाच्या आटोपशीरपणास बाध येईल म्हणून तो विचार तेव्हा रहित केला असे म्हणतात. त्यानंतरच्या काळात सलोह सिमेंट काँक्रीट, अस्फाल्ट, अस्बेस्टॉस, सिमेंट वगैरे सारख्या अनेक नवीन उपक्रमांची व सर्वच शास्त्रे, वेधसाधने व नवीन शोध यांची मोठ्या झपाट्याने वाढ होत राहिलेली असल्याने स्थापत्य-शिल्प-विज्ञानातही एकसारखी भरच पडत चालली आहे. या कारणामुळे तेव्हाच्या छोट्या सरकारी अधिकृत पुस्तकाचा, त्यात वेळोवेळी भर पडून, आज दोन भागांचा 'P. W. D. Hand-Book' हा मोठा ग्रंथ तयार झाला आहे. 'महाराष्ट्र राज्य' नुकतेच जन्मास आल्यामुळे त्या ग्रंथाची अद्ययावत् सुधारलेली आवृत्ती काढण्याची कामगिरी महाराष्ट्र सरकारने श्रीयुत म. ल. चाफेकर ह्यासारख्या अनुभवी अन् तज्ज्ञ इंजिनियरांकडे सोपविली असल्याचे समजते.

वर उल्लेख केलेल्या प्रांतिक प्रतिशब्दांच्या यादीने होणाऱ्या सोईचा प्रश्न आता प्राप्तानंतर व त्याहूनही महाराष्ट्र राज्य झाल्यानंतर अनावश्यक व अपुरा आपोआप आहे. स्वातंत्र्यप्राप्तीनंतर म. म. पोतदारांनी म्हटल्याप्रमाणे, 'मराठी भाषिकांच्या सलग मराठीच प्रधान भाषा म्हणून नांदायला पाहिजे असेल तर मराठी भाषा पुष्ट करणे वेगवेगळ्या शास्त्रीय विषयांच्या मराठी परिभाषेचे स्वतंत्र कोशच निर्माण झाले पाहिजे. त्यांच्या व विद्वानांच्या या संबंधाने असलेल्या मतभेदांना व टीकेला वाव ठेऊन उपक्रमास सुरुवात करण्याचा सक्रीय प्रयत्न करणे कर्तव्य म्हणून ज्यांना वाटते त्यांनी आपापसांत वसणे कर्तव्यच्युतीचे ठरेल.

वर उल्लेख केल्याप्रमाणे फार पूर्वी उगम पावलेल्या पारिभाषिक शब्दसंग्रह तयार व उत्साही कल्पनेच्या भरात जो तोकडा संग्रह १९२८ च्या सुमाराम लेखकाने केला तो वही व्यावसायिक निवृत्तीनंतर त्यास या नवीन उपक्रमाची स्फूर्ती देती झाली, पण नमूद करावेसे वाटते.

स्थापत्यशास्त्राचा संबंध इतक्या वेगवेगळ्या शास्त्रांशी निगडित आहे की स्थान विशारदांना स्वतःच्या मुख्य विषयाखेरीजही व्यवसायाला महाय्यभूत अशा खालील सामान्यज्ञान तरी आवश्यक असते. स्वतःच्या मुख्य विषयाखेरीज पुढील विषयांमध्ये त्यास प्राप्तच असते :—

Arboriculture वृक्षवर्धन

Archæology पुराणवस्तु शास्त्र

Architecture वास्तु-सौंदर्य शास्त्र

Geology भूस्तर शास्त्र

Mechanics यंत्र शास्त्र

Metallurgy धातु शास्त्र

Mineralogy धातु-कर्म विद्या

Ship-building जहाज-बांधणी

Strength of materials साधन

Stress analysis नेट पृथक्करण

हा कोश विशेषतः स्थापत्य, शिल्प व या दोहोंशी निगडित असलेल्या स्थापत्य शाखांच्या विद्यार्थ्यांना विद्यापीठातील उच्च शिक्षण मराठी भाषेतून देण्याच्या कष्टांमुळे अशा दर्जाचा व्हावा या हेतूनेच रचिला असला तरी वरील कारणांमुळे त्याला 'शिल्प-कोश' हे नाव देणेच सार्थ होईल.

आजतागायत प्रसिद्ध झालेल्या मराठी कोशातून किंवा शास्त्रीय ग्रंथांतून वापरलेल्या शब्दांपैकी बहुसंख्य शब्द आज प्रचारात तर नाहीतच, उलट लुप्त होण्याच्या मार्गावर आहेत व राजाश्रयाच्या अभावी कोठलीही प्रादेशिक भाषा, स्वातंत्र्य राज्यभाषा होईपर्यंत चलनी भाषा होणे अशक्य असते. मराठी ही राज्यभाषा माध्यमिक विद्यालयातून व विद्यापीठातून मिळणारे उच्च शास्त्रीय शिक्षणही मराठी देण्यास अडचण न पडू देण्याइतका भाषेचा विकास साधण्याची व लुप्त होत चाललेल्या पुनरुज्जीवन करण्याची आता वेळ आलेली आहे.

महाविद्यालयीन शिक्षणात तर राहोच पण दुय्यम शिक्षणात देखील प्रादेशिक भाषांचा माध्यम म्हणून प्रवेश झाला नव्हता असा तो स्वातंत्र्यपूर्वकाळ होता. त्या काळात बुद्धिमान पण गरिबीमुळे जास्त शिक्षण घेऊ न शकलेल्या अशा हातावर पोट भरणाऱ्या श्रमजीवी लोकांची व्यावहारिक यांत्रिक शिक्षण घेऊन स्वतःचा उत्कर्ष साधावयाची धडपड व महत्त्वाकांक्षा साहजिकच असे. अशा लोकांच्या उपयोगासाठी विशिष्ट शास्त्रातील दर्दी लोकांनी त्या त्या विषयासंबंधी लिहिलेली जी मराठी पुस्तके असत त्यातून इंग्रजी पारिभाषिक शब्दांचाच वापर देवनागरी लिपीत करून प्रतिपाद्य विषयांचे स्पष्टीकरण केलेले आढळते. पारतंत्र्यातल्या जीवनसंग्रामाच्या धडपडीच्या काळात ते धकूनही जात असे, इतकेच नव्हे तर अशा पुस्तकांच्या अनेक आवृत्त्या काढाव्या लागण्याइतकी त्यांना मागणीही असे. पण ह्यापुढे वैज्ञानिक व तांत्रिक शिक्षणातील परिभाषेसाठी इंग्रजी भाषेपुढे नोंड वेंगाडण्याची पाळी चालू राहिली तर मिळविलेल्या स्वातंत्र्याला अर्थच उरणार नाही.

शास्त्रीय परिभाषेचा हा कोश असल्यामुळे त्याचे केवळ शब्दकोशाचेच स्वरूप ठेवल्यास ते निरर्थकच होईल व याउलट ज्ञानकोशाप्रमाणे विशिष्ट शब्दाने प्रतीत होणाऱ्या विषयाची पूर्ण माहिती देण्याचा खटाटोप करणेही व्यावहारिकदृष्ट्या दिरंगाईचे होईल. या कारणांमुळे मधला मार्ग पत्करून विशिष्ट शब्दाने त्या विषयाचा शक्य नितका जास्त बोध होऊन त्या विषयाचे पूर्ण ज्ञान मिळवण्याची अभ्यासूंची जिजासा वाढेल इतपत माहिती देऊन हा कोश संमिश्र स्वरूपाचा ठेवला आहे. याच्या पुढची पायरी गाठू इच्छिणाऱ्यांसाठी विशिष्ट शास्त्रीय शाखेपुरते वेगवेगळे व्याख्याकोश (वस्तुतः ते ज्ञानकोशच होतील) पुढील काळात तयार करण्यास विद्वानांना पुष्कळच वाव आहे.

शास्त्रीय परिभाषेसंबंधाने एक गोष्ट येथे विशेषत्वाने नमूद करावीशी वाटते ती अशी की स्थापत्य किंवा शिल्प या शास्त्रांची परिभाषा इतर शास्त्रांइतकी सामान्य माणसाम समजण्यास अवघड जात नाही. सर्वमान्य, उच्चार सुलभ, श्रवणसुगम, मुटमुटीत व यथार्थ अशा अपारिभाषिक शब्दांत पारिभाषिक शब्दांचे स्पष्टीकरण केल्यास सामान्य माणसाम विनासायास समजू शकते याचे कारण स्थापत्यशिल्पाच्या निर्मितीच्या घडामोडी दैनंदिन व्यवहारात व त्याच्या डोळ्यासमोरच चालू असतात हेच आहे. अर्थात् इंग्रजी शब्दांनी आज अनेक वर्षे घेतलेली मनाची पकड हलके हलके ढिली होऊन नवीन समानार्थी शब्द त्या त्या अर्थाने रुढ होण्यास काही काळ जावा लागेल हे उघडच आहे.

या कोशात सर्वच पारिभाषिक शब्दांना समानार्थी प्रतिशब्द दिले आहेत असे नाही. अर्थाचे सूक्ष्म भेद ज्यात उतरले आहेत अशा समाधानकारक शब्दांच्या अभावी फक्त पुरेसे स्पष्टीकरणच केले आहे. हेतू हा की विद्यालयात मराठीचा पूर्णपणे आवश्यक असा वापर चालू होऊन ती भाषा प्रचलित झाली की आपोआपच योग्य असे मनाची पकड घेणारे यथार्थ प्रतिशब्द निर्माण होऊन

क
त.
न
ले
च
चे

वर उल्लेख केलेल्या प्रांतिक प्रतिशब्दांच्या यादीने होणाऱ्या सोईचा प्रश्न आता स्वातंत्र्य-प्राप्तीनंतर व त्याहूनही महाराष्ट्र राज्य झाल्यानंतर अनावश्यक व अपुरा आपोआपच ठरला आहे. स्वातंत्र्यप्राप्तीनंतर म. म. पोतदारांनी म्हटल्याप्रमाणे, 'मराठी भाषिकांच्या सलग मुलुखात मराठीच प्रधान भाषा म्हणून नांदायला पाहिजे असेल तर मराठी भाषा पुष्ट करण्याकरिता वेगवेगळ्या शास्त्रीय विषयांच्या मराठी परिभाषेचे स्वतंत्र कोशच निर्माण झाले पाहिजेत'. नेत्यांच्या व विद्वानांच्या या संबंधाने असलेल्या मतभेदांना व टीकेला वाव ठेऊनही अशा उपक्रमास सुरुवात करण्याचा सक्रीय प्रयत्न करणे कर्तव्य म्हणून ज्यांना वाटते त्यांनी आता स्वस्थ वसणे कर्तव्यच्युतीचे ठरेल.

वर उल्लेख केल्याप्रमाणे फार पूर्वी उगम पावलेल्या पारिभाषिक शब्दसंग्रह तयार करण्याच्या उत्साही कल्पनेच्या भरात जो तोकडा संग्रह १९२८ च्या मुमारास लेखकाने केला त्याची जुनी वही व्यावसायिक निवृत्तीनंतर त्यास या नवीन उपक्रमाची स्फूर्ती देती झाली, एवढेच यथे नमूद करावेसे वाटते.

स्थापत्यशास्त्राचा संबंध इतक्या वेगवेगळ्या शास्त्रांशी निगडित आहे की स्थापत्यशास्त्र विशारदांना स्वतःच्या मुख्य विषयाखेरीजही व्यवसायाला सहाय्यभूत अशा खालील विषयांचे सामान्यज्ञान तरी आवश्यक असते. स्वतःच्या मुख्य विषयाखेरीज पुढील विषयांचीही दखल घेणे त्यास प्राप्तच असते :—

Arboriculture वृक्षवर्धन

Archæology पुराणवस्तु शास्त्र

Architecture वास्तु-सौंदर्य शास्त्र

Geology भूस्तर शास्त्र

Mechanics यंत्र शास्त्र

Metallurgy धातु शास्त्र

Mineralogy धातु-कर्म विद्या

Ship-building जहाज-बांधणी

Strength of materials साधनांचे बलाबल

Stress analysis नेट पृथक्करण-विश्लेषण.

हा कोश विशेषतः स्थापत्य, शिल्प व या दोहोंशी निगडित असलेल्या स्थापत्याच्या मुख्य शाखांच्या विद्यार्थ्यांना विद्यापीठातील उच्च शिक्षण मराठी भाषेतून देण्याच्या कामी उपयोगी पडेल अशा दर्जाचा व्हावा या हेतूनेच रचिला असला तरी वरील कारणांमुळे त्यास 'स्थापत्य-शिल्प-कोश' हे नाव देणेच सार्थ होईल.

आजतागायत प्रसिद्ध झालेल्या मराठी कोशातून किंवा शास्त्रीय ग्रंथांतून वापरलेल्या पारिभाषिक शब्दांपैकी बहुसंख्य शब्द आज प्रचारात तर नाहीतच, उलट लुप्त होण्याच्या मार्गावर आहेत. पारतंत्र्यामुळे व राजाश्रयाच्या अभावी कोठलीही प्रादेशिक भाषा, स्वातंत्र्य प्राप्त होऊन राज्यभाषा होईपर्यंत चलनी भाषा होणे अशक्य असते. मराठी ही राज्यभाषा झाल्यामुळे माध्यमिक विद्यालयातून व विद्यापीठातून मिळणारे उच्च शास्त्रीय शिक्षणही मराठी भाषेतूनच देण्यास अडचण न पडू देण्याइतका भाषेचा विकास साधण्याची व लुप्त होत चाललेल्या शब्दांचे पुनरुज्जीवन करण्याची आता वेळ आलेली आहे.

महाविद्यालयीन शिक्षणात तर राहोच पण दुय्यम शिक्षणात देखील प्रादेशिक भाषांचा माध्यम म्हणून प्रवेश झाला नव्हता असा तो स्वातंत्र्यपूर्वकाळ होता. त्या काळात बुद्धिमान पण गरिबीमुळे जास्त शिक्षण घेऊ न शकलेल्या अशा हातावर पोट भरणाऱ्या श्रमजीवी लोकांची व्यावहारिक यांत्रिक शिक्षण घेऊन स्वतःचा उत्कर्ष साधावयाची धडपड व महत्त्वाकांक्षा साहजिकच असे. अशा लोकांच्या उपयोगासाठी विशिष्ट शास्त्रातील दर्दी लोकांनी त्या त्या विषयासंबंधी लिहिलेली जी मराठी पुस्तके असत त्यातून इंग्रजी पारिभाषिक शब्दांचाच वापर देवनागरी लिपीत करून प्रतिपाद्य विषयांचे स्पष्टीकरण केलेले आढळते. पारतंत्र्यातल्या जीवनसंग्रामाच्या धडपडीच्या काळात ते धकूनही जात असे, इतकेच नव्हे तर अशा पुस्तकांच्या अनेक आवृत्त्या काढाव्या लागण्याइतकी त्यांना मागणीही असे. पण ह्यापुढे वैज्ञानिक व तांत्रिक शिक्षणातील परिभाषेसाठी इंग्रजी भाषेपुढे तोंड वेंगाडण्याची पाळी चालू राहिली तर मिळविलेल्या स्वातंत्र्याला अर्थच उरणाऱ नाही.

शास्त्रीय परिभाषेचा हा कोश असल्यामुळे त्याचे केवळ शब्दकोशाचेच स्वरूप ठेवल्यास ते निरर्थकच होईल व याउलट ज्ञानकोशाप्रमाणे विशिष्ट शब्दाने प्रतीत होणाऱ्या विषयाची पूर्ण माहिती देण्याचा खटाटोप करणेही व्यावहारिकदृष्ट्या दिग्गार्डेचे होईल. या कारणामुळे मधला मार्ग पत्करून विशिष्ट शब्दाने त्या विषयाचा अर्थ तितका जास्त बोध होऊन त्या विषयाचे पूर्ण ज्ञान मिळवण्याची अभ्यासूंची जिज्ञासा वाढेल इतपत माहिती देऊन हा कोश संमिश्र स्वरूपाचा ठेवला आहे. याच्या पुढची पायरी गाठू इच्छिणाऱ्यांसाठी विशिष्ट शास्त्रीय शाखेपुरते वेगवेगळे व्याख्याकोश (वस्तुतः ते ज्ञानकोशच होतील) पुढील काळात तयार करण्यास विद्वानांना पुष्कळच वाव आहे.

शास्त्रीय परिभाषेसंबंधाने एक गोष्ट येथे विशेषत्वाने नमूद करावीशी वाटते ती अर्था की स्थापत्य किंवा शिल्प या शास्त्रांची परिभाषा इतर शास्त्रांइतकी सामान्य माणसाम समजण्यास अवघड जात नाही. सर्वमान्य, उच्चार सुलभ, श्रवणसुगम, मुटमुटीत व यथार्थ अशा अपारिभाषिक शब्दांत पारिभाषिक शब्दांचे स्पष्टीकरण केल्यास सामान्य माणसाम विनामायास समजू शकते याचे कारण स्थापत्यशिल्पाच्या निर्मितीच्या घडामोडी दैनंदिन व्यवहारात व त्याच्या डोळ्यासमोरच चालू असतात हेच आहे. अर्थात् इंग्रजी शब्दांनी आज अनेक वर्षे घेतलेली मनाची पकड हलके हलके ढिली होऊन नवीन समानार्थी शब्द त्या त्या अर्थाने रुढ होण्यास काही काळ जावा लागेल हे उघडच आहे.

या कोशात सर्वच पारिभाषिक शब्दांना समानार्थी प्रतिशब्द दिले आहेत असे नाही. अर्थाचे सूक्ष्म भेद ज्यात उतरले आहेत अशा समाधानकारक शब्दांच्या अभावी फक्त पुरेसे स्पष्टीकरणच केले आहे. हेतू हा की विद्यालयात मराठीचा पूर्णपणे आवश्यक असा वापर चालू होऊन ती भाषा प्रचलित झाली की आपोआपच योग्य असे मनाची पकड घेणारे यथार्थ प्रतिशब्द निर्माण होऊन

भाषेत रुजले म्हणजे ऐसपैस स्पष्टीकरणाची जागा ते काबीज करतील व स्पष्टीकरण फक्त सामान्य माणसाची जिज्ञासा पुरविण्यापुरतेच कोशात राहिल.

बऱ्याचशा शास्त्रीय भाषांचा असा पुण्याच्या महाराष्ट्र कोशमंडळाने प्रसिद्ध केलेला शास्त्रीय परिभाषा कोश हा एकच कोश आजपर्यंत प्रसिद्ध असून, त्यात इंग्रजी शास्त्रीय शब्दांचे बहुशः हिंदी, मराठी व क्वचित् गुजराती पर्याय दिले आहेत. त्यात निव्वळ स्थापत्य व शिल्प विषयक शब्द फार थोडे व दनंदिन व्यवहारातील असे बहुशः मुळीच नसल्याने इंग्रजी-मराठी असा स्वतंत्र स्थापत्य-शिल्प-कोश मराठीत नाहीच म्हटले तरी चालेल. या खेरीज उल्लेख करण्याजोगा महत्त्वाचा म्हणजे ६० वर्षांपूर्वी प्रसिद्ध झालेला, नी. ब. रानडे ह्यांचा 'दि ट्वेन्टीएथ सेंचुरी इंग्लिश-मराठी डिक्शनरी'. हा कोश प्राधान्येकरून वाङ्मयीन असला तरी त्यात तावकाल-पर्यंत मराठी लेखनात वापरले गेलेले बहुतेक शास्त्रीय व पारिभाषिक शब्दांचा समावेश परिश्रमपूर्वक केला आहे. त्याच्या निर्मितीसाठी स्वतः संपादकाने रेल्वे व गोद्यातील कारखाने, कापडगिरण्या व बडोद्याचे कलाभवन वगैरे सारख्या स्थानांना भेटी देऊन त्यातील विद्वान व कसबी संबंधित लोकांशी विचारविनिमय करून मिळविलेले बहुतेक शास्त्रांच्या पारिभाषिक शब्दांचे मराठी रूढ पर्याय स्वतःच्या कोशात जतन करून ठेवलेले आहेत. त्या कोशात स्थापत्य-शिल्प शाखेच्या वाट्यास आलेले शब्द थोडे थोडे नाहीत.

अशा शब्द संग्रहाचे दोन प्रकार म्हणता येतील. एक म्हणजे प्रत्यक्ष कामाच्या निर्मिती-संबंधातील कसबी व बिनकसबी कामगारांनाही अवगत असलेले असे व्यावहारिक पारिभाषिक शब्द व दुसरा प्रकार म्हणजे या विषयाचे शास्त्रीय, माध्यमिक व विद्यालयीन शिक्षण मराठी माध्यमातून देण्यास लागणारे शास्त्रीय पारिभाषिक शब्द. पहिल्या प्रकारात अहेतुकपणे पण व्याकरणाच्या रूढ नियमांना धरून निर्माण झालेले व बोलभाषेत रूळलेले पुष्कळसे शब्द असतात. तसेच काही अपभ्रष्ट असे इंग्रजी शब्दही असतात. अशांपैकी पूर्वोक्त मराठीकरण झालेले शब्द हे देखील एक प्रकारे भाषेची संपत्तीच म्हटली पाहिजे.

पुणे विद्यापीठातर्फे नियुक्त झालेली मराठी परिभाषा समिती व महाराष्ट्र साहित्य परिषदेतर्फे नियुक्त झालेले परिभाषा मंडळ यांच्यातर्फे वेगवेगळ्या शास्त्रांना उपयोगी पडणाऱ्या शास्त्रीय परिभाषा निश्चित करून त्यांच्या संज्ञावलीच्या काही पुस्तिका पूर्वी प्रसिद्ध केल्या आहेत, व अलिकडेच सन १९६२ साली अशा पुस्तिकांचे संकलन करून परिभाषा कोशाची दुसरी आवृत्ती महाराष्ट्र साहित्य परिषदेने काढली आहे. त्यात विशेषतः शास्त्रीय परिभाषा मंडळातर्फे प्रसिद्ध झालेल्या पुस्तिकांपैकी जलवैज्ञिक व क्षेत्रपायनिक या वार्तक क्षेत्रातील दोन महत्त्वाच्या शाखांच्या संज्ञावल्यांचा उल्लेख प्रामुख्याने केला पाहिजे. सुदैवाने मंडळाला या कामी चार निष्णात वार्तकवर्यांचे सहकार्य लाभले होते. दीड तपापूर्वी झालेल्या या प्रयत्नानंतर दुर्दैवाने निव्वळ वार्तक व शिल्प क्षेत्रातील शाखांच्या अशा आणखी संज्ञावल्या तयार झाल्याचे दिसत नाही.

प्रस्तुत कोशात काही इंग्रजी पारिभाषिक शब्दांना मोजके मान्यपर्याय न देता अनेक पर्याय दिले आहेत. त्यातील काही वेगवेगळ्या अर्थाने किंवा संदर्भाने आहेत त्यांची गोष्ट वेगळी, पण जेथे सर्वांचा एकच अर्थ अभिप्रेत आहे तेथे ते सर्व पर्याय मान्य असेच आहेत, असा दावा नाही ; केवळ गेल्या शंभर वर्षात ते वापरले गेले आहेत म्हणूनच दिले आहेत. हेतू हा की विशिष्ट शब्दाची मान्यता विशिष्ट बाबतीत वादग्रस्त असण्याचा संभव असल्यास वरच्यावर चिकित्सा होऊन सर्वमान्यतेच्या कसोटीस जे शब्द उतरतील तेच अखेर टिकून चलनी होतील पण तोपर्यंत तरी बाकीचे शब्द लुप्त होऊ नयेत. या गोष्टीचा खास उल्लेख करण्याचे कारण असे की मान्यतेचा निर्वाळा दिलेल्या काही पर्यायांतसुद्धा वेगवेगळ्या संस्थांच्या संज्ञावल्यात एकवाक्यता नसल्याची काही उदाहरणे सापडतात.

शास्त्रीय परिभाषा कोशाबद्दलचे इंग्रजी वाङ्मय पाहिले म्हणजे स्वातंत्र्य मिळून दीड तप होऊन गेले असताही आपण किती मागे आहोत याची जाणीव तीव्रतेने झाल्याखेरीज राहात नाही. इंग्रजी भाषा आधीपासूनच अद्ययावत् कोशांच्या वेगवेगळ्या प्रकारांनी समृद्ध असताही Chambers' Technical Dictionary हिच्यासारख्या सर्वमान्य व हजारोंवर पाने असलेल्या कोशाची अद्ययावत् सुधारलेली आवृत्ती तर निघाली आहेच पण याखेरीज देखील नवीन नवीन शास्त्रीय परिभाषा कोश काढण्याची त्यांची धडपड चालूच आहे. या ठिकाणी पेंग्विन प्रकाशनातर्फे सन १९५८ साली प्रसिद्ध झालेल्या 'A Dictionary of Civil Engineering' या पुस्तकाच्या प्रस्तावनेतला पुढील उतारा देण्याचा मोह आवरत नाही :—

“‘Buttock, Plum, and Limpet’ have engineering senses, and even ‘Coal Pumping, Cementation’, ‘Methane Drainage’ and ‘Drilling Fluids’ could, interest the layman. Tanned explorers with sunburnt knees and frost-bitten noses might have brought back from their travels ‘A Black Gang’ with a ‘Dog Whipper’ or two. These terms have their poetic attraction. But there is another reason for our interest. Engineers feel they need to know, even if they never use the knowledge, whether ‘to span a 30 feet gap’, ‘A Hollow-Pot Floor’ or ‘A Prestressed Concrete Floor’ is needed or whether to keep 60 feet of water out of a building site they must use ‘A Cellular Cofferdam’. This book tries to explain some of these terms to laymen and to non-specialist engineers.”

मराठी परिभाषा कोश शास्त्रीय वाङ्मयाला चालना देऊन मराठी भाषेचे हे दालन भविष्य काळात समृद्ध व्हावयास सहाय्यक व्हावा याच केवळ हेतूने व आपल्यापुरते भाषाजननीसंबंधीचे आपले कर्तव्य, अल्पांशाने का होईना, बजावले ह्याचे समाधान लाभावे ह्या साठीच ही माझी

(६)

कृती प्रसिद्ध होऊ देण्याचे धाडस मी करीत आहे. व तेही महाराष्ट्र राज्य साहित्य आणि संस्कृति मंडळाने सरकारी प्रकाशन म्हणून घेण्याचे मान्य केल्यानेच शक्य झाले आहे हे येथे कृतज्ञतेने नमूद करणे माझे कर्तव्यच समजतो. कल्पनासृष्टीतल्याच पण भविष्य काळात जे कोश विद्वान शास्त्रज्ञांकडून तयार होतील ते अर्थातच एकापेक्षा एक असे सर्वांगसुन्दर होऊ लागतील ; अशा त्या कोशांपुढे प्रस्तुत कोश तुलनाही न करण्याइतका लघु व अपूर्ण भासू लागला तरीही लेखकाच्या आत्म्यास त्यामुळे आनंदच वाटेल.

असो. तीन तपापूर्वीचे छोटेसे स्वप्न गेल्या सात वर्षांच्या परिश्रमानंतर ईश्वरकृपेने आज साकार होत आहे. ज्याच्यात मन व्यग्र राहिल्यामुळे मला मोठाच विरंगुळा मिळाला, असा हा उद्योग आज संपत आहे याचा थोडासा विषादही वाटतो.

ज्यांच्याशी माझा स्नेह झाल्यामुळे अशा तऱ्हेच्या उद्योगाबद्दल मला गोडी उत्पन्न झाली व आपण प्रत्यक्ष काही करावे असे वाटू लागले त्या अकाल मृत्यूने दृष्टीआड केलेले माझे विद्वान व प्रेमळ बालमित्र माधव ज्यूलिअन यांच्या प्रेमळ स्मृतीस ही अल्पकृती मी सादर अर्पण करीत आहे.

माझे विद्वान व प्रथितयश हितचिंतक व कराची आणि कलाभवन या स्थापत्य विद्यालयांचे प्राचार्य काकासाहेब जुन्नरकर यांनी आपला अमूल्य वेळ खर्चून व हस्तलिखित वाचून जी महत्त्वाची चर्चा करून उत्साहपूर्ण उत्तेजन दिले त्याबद्दल त्यांचे किती व कसे आभार मानावे !

निवृत्त चीफ इंजिनियर श्री. म. ल. चाफेकरसाहेब यांनी अत्यंत कार्यव्याप्त असताही सवड काढून चार-पाच तास का होईना या पुस्तकाचे हस्तलिखित चाळून पाहून या उपक्रमाचे कौतुकपूर्ण मूल्यमापन करून मला अत्यंत उपकृत केले आहे.

सुप्रसिद्ध चरित्रलेखक व संपादक श्री. गं. दे. खानोलकर (तात्या) व त्यांचे उदयोन्मुख व तरुण आर्किटेक्ट चिरंजीव मधुकर या पिता-पुत्रांचे वेळोवेळी मिळणारे प्रोत्साहन व त्यांच्या खाजगी ग्रंथसंग्रहाचे मला असलेले मुक्तद्वार यांनीच माझी कामगिरी इतकी सुसह्य व कष्टसाध्य केली. त्यांचे ऋण अमोल आहे.

(महाशिवरात्र)

माघ कृष्ण १३, शके १८८६

दिनांक १ मार्च १९६५.

रामचंद्र विनायक मराठे.

इंग्रजी-मराठी स्थापत्य-शिल्प-कोश

A

A

Abram's Law

A, a प्रत्येक, एकेक, हर, वर, प्रति; जसे Rs. 5 a man प्रत्येक माणसास पाच रुपये किंवा Rs. 100 a year दर वर्षास शंभर रुपये. **A-Amplifier A**-प्रवर्धक.

A1 पहिल्या प्रतीचा, उत्कृष्ट स्थितीत असलेला; हा शब्द विशेषेकरून जहाजांना लावतात व इतर ठिकाणीही याच अर्थी उपयोग करतात.

Aaron's rod सर्प गुंडाळलेली काठी (आरन शिल्प), स्तंभदंड.

AB-Amplifier AB-प्रवर्धक.

Abaca नौकाविषयक साधनांना व सर्वसाधारण बांधकामात लागणाऱ्या दोरखंडांना अत्यंत उपयुक्त असे 'अबेका' झाडाचे तंतु. **Manilla** सण-ताग-तंतु.

Abacus (चिनी लोकांचे) हिशेब करण्याचे फळ्यासारखे

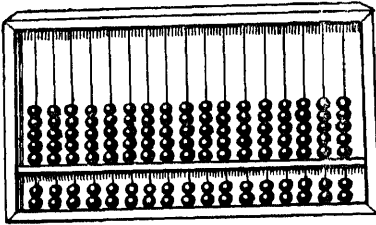

Abacus: गणनयंत्र

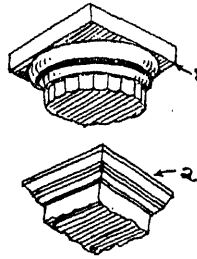

Abacus: स्तंभशीर्ष-फलक

यंत्र, मणियंत्र, गणनयंत्र, प्राथमिक शाळातील तारांतून लावलेल्या रंगीत लाकडी गोट्यांची चौरस किंवा लंबचौरस चौकट.

Phalaka, Palaḡai (फालका, पलकें) स्तंभशीर्ष-फलक; आर्किटेक्चर खालील स्तंभशीर्षाच्या माथ्यावरचा बेटा ढापा. याचे डॉरिक कोरिन्थियन व गॉथिक असे प्रकार आहेत.

Abaft वरामी, नौकेच्या-नावेच्या-तारवांच्या मागल्या भागास, नौका वगैरेच्या पश्चिम भागी, वरामाकडे, नावेच्या मागल्या भागाकडे.

Abamurus पुस्तीची भित, पर्डीभित.

Abatis, Abattis शत्रूला अडथळा करण्यासाठी किल्ल्या-पुढे केलेले झाडाझुडुपांचे कुंपण.

Abatjour साणे, धारे, झारे, धुराडे, गवाक्ष.

Abattoir कसाईखाना, ढोरे वगैरे कापण्याची जागा.

Abbey मठ, योगिगृह, योग्यालय, विहार.

Abbreviation संक्षेप.

A-2405-1-A.

Abeam नावेच्या कण्याशी काटकोन करणाऱ्या दिशेत. **Abelian integral equation** आबेलचे समाकल समीकरण.

Aberrant अपोपलक्षक.

Aberrate केंद्र सोडून जाणे, केंद्रीभवन न होणे, अपायन होणे. **Aberration** विपथन, विचलन, विभ्रमण, किरणांचे अकेंद्रीभवन, किरण विचलन, अपभ्रंश, प्रच्यवन, अपायन. **Aberration of lenses** यवापायन.

Aberration of light प्रकाशापायन, प्रकाशभ्रंश, प्रकाश-प्रच्यवन. **Chromatic aberration** रंगविक्षेप, वर्णविक्षेप, रंगापायन, वर्णीय विचलन. **Constant of aberration** प्रच्यवनांक. **Spherical aberration** गोलापायन, गोलीय विचलन.

Ablation पाण्याच्या सतत आघाताने दगड घासून जाणे.

Ablution stone स्नानाची शीळ-शिला, स्नानशिला, स्नानाची पाथर.

Abney level (अंबने लेव्हल) चढ किंवा उताराचे प्रमाण दहा किंवा त्याहूनही कमी लंबापर्यंत दाखविणारे दुबिण व पाणसळ असलेले यंत्र.

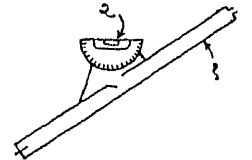

Abney level: अंबने लेव्हल

Abnormal क्रमाविरुद्ध,

प्रमाणाबाहेरचा, वाजवीपेक्षा जास्त, अतिमित, असाधारण, असामान्य. **Abnormality, Abnormity** क्रम-विरुद्धता, विलक्षणता.

Abram's Law सिमेंट काँक्रीटातील पाणी व सिमेंट यांच्या प्रमाणाबद्दल 'अब्रामचा नियम'. अगोदर फॅरेट याने फ्रान्समध्ये व नंतर अमेरिकेत 'डफ अब्राम' याने या नियमाचा शोध लावला. सिमेंट काँक्रीट किंवा रद्दा यांची बळकटी केवळ मिश्रणातील पाण्याच्या व सिमेंटच्या वजनाच्या प्रमाणावर अवलंबून असते. थरकणीरहित अशा कामाच्या बाबतीत हे (पा. सि.) प्रमाण किमान १ : ०.४५ असावे. सिमेंट आळण्याच्या रासायनिक क्रियेसाठी किमान पाण्याचे प्रमाण १ : ०.२५ पुरेसे असले तरी रेती आणि खडी चांगली भिजण्यासाठी हे प्रमाण वाढविणे आवश्यक आहे व म्हणून थरकणीयुक्त किंवा निर्वात काँक्रीटच्या बाबतीत देखील पा. सि. प्रमाण १ : ०.३५ च्या पेक्षा खाली आणता कामा नये.

Abrasion (वापरून नाण्याला आलेली) झीज, अपघर्षण.

Abridged संक्षिप्त.

Abrupt तुटक्या कड्याचा, छिन्नतट, प्रपातमय.

Absciss, Abscissa (*pl. abscisses, abscissas, abscissæ*) (या उलट Ordinate म्हणजे भुजा) कोटी, कोटि-भुज, भुज, भुजांतर, कोटिमान, निर्णायक; याच्या योगाने एखाद्या बिंदूच्या स्थानाचा निर्णय करता येतो; प्रभवापासून तो बिंदु किती अंतरावर आहे हे काढता येते.

Absolute निरपेक्ष, परम, केवळ (जसे: -*cold, -curvature, -motion, -space, -temperature, -value, -zero*).
-*alcohol* विशुद्ध मद्यसार. -*humidity, Humidity of air* मौलिक आर्द्रता, हवेच्या एकमातील आर्द्रतेचा भार. -*temperature scale* मौलिक तपावली. -*zero* मूलशून्य.

Absorb शोषणे, शोषण करणे. **Absorptimeter, Absorbiometer** शोषण मापक. **Absorption** शोषण, अपशोषण, आशोषण, प्राशन, शुष्कीकरण. **Absorption well** शोषक विहीर. **Absorption of light** आलोक-शोषण, आलोकशोषण. **Absorption loss** स्वालोप. **Absorption of rays** किरणांचे अपशोषण. **Absorption and radiation** अपशोषण आणि विसर्जन. **Absorptive** शोषणक्षम, शोषण करण्याची शक्ति असणारा. **Absorptivity** शोषणक्षमता. **Absorbability** शोषण करण्याची पात्रता-योग्यता-शक्ति. **Absorbent** शोषक.

Abstract अडाव-वा, फेरिस्त, गोश्वारा, गोश्वारा, गोष्वारा, गोस्वारा, समस्तिका, सार, साधी संख्या, शुद्ध गणित. काढून घेणे, निष्कासन करणे. अरूपता, अमूर्त.
-*of rates* दरांचा गोश्वारा, प्रत्यय-पत्रिका.

Absurd विसंगत, अयुक्तिक, असंबद्ध.

Abutment अंत्यपाद, कडंबित, धरित्रीभित, भुजा (कमानीचा दाब जीवर पडतो ती भित), प्रतिष्ठम्भ.

Abutment pier धारण स्तंभ, प्रतिनिष्ठम्भ.

Abuttal जमिनीची हद्द-सीमा-सरहद्द, शीव.

Abyss अतिशय खोल आखात, अगाधजल-डोह-हुद.

Abyssal, Abysmal अतल, गभीर, खोल. **Abyssal deposit** पातालीय-गभीर निक्षेप.

Abyssinian tube-well वीस फुटापर्यंतच हात पंपाने पाणी खेचता येईल अशी नलिका-विहीर.

A. C. पहा Alternating current.

Academy अकादमी, पाठशाळा, सरस्वती मंदिर, विद्यालय, विद्यापीठ.

Acanthus अकॅथस. कोरिन्थियन शिल्पातील स्थंभ-शीर्षाच्या खालच्या भागातील काटेरी पानांचे नक्षीकाम.

Acanthus: अकॅथस नक्षीकाम



Accelerate लवकर घडवून आणणे, वेगवर्धन करणे, वेग अथवा गति वाढविणे, प्रज्वन करणे. **Accelerated motion** वर्धमान गति. **Accelerator** वेगवर्धक. **Acceleration** प्रवेग, प्रज्वन, वेगवर्धन (क्रिया), त्वरण, वृद्धि. **Accelerometer** वेगवर्धनमापक, त्वरणमापी.

Access प्रवेश, मार्ग, द्वार, वाट, येण्याजाण्याची मोकळीक, मुक्तद्वार. **Access eye** सांडपाण्याचे किंवा मैलापाण्याचे वगैरे नळ चोंदले असल्यास ते साफ करण्यासाठी सोईस्कर जागी लावलेला पेचाचा दट्या.

Accidental colour औपाधिक रंग. -*images* आगंतुक प्रतिबिंबे. -*light* औपाधिक प्रकाश. -*point* आगंतुक बिंदु. -*vanishing point* अनिश्चत अंतर्हित बिंदु.

Acclivity चढ, चढण, चढाव, घाटी, डाग. **Acclivitous, Acclivous** चढता, चढावाचा, चढणीचा.

Accommodation अनुप्रभावन, अनुभावन. -*ladder* जहाजावर चढण्या-उतरण्यासाठी ठेवलेली हलकी शिडी, पोत-शिडी, तागड. -*road* सार्वजनिक किंवा खाजगी जागेत विशिष्ट कारणासाठी प्रवेशास मोकळिक असणारा रस्ता. -*works* तोडजोड कामे; आवश्यक म्हणून घेतल्या जाणाऱ्या जमिनीचा मोबदला व नुकसान भरपाई म्हणून कायद्याप्रमाणे करावी लागणारी (रस्ता, रहदारी, पाणी, कुंपण, गटार वगैरे सारखी) कामे.

Accordance संवेधन.

Accordion door विमानगृहातील घडीचा सरक दरवाजा.

Accouplement लाकडी ताण-आधार.

Accretion of levels उदाय-उन्नति, तळवाढ, पाणसळ-उचल.

Accumulator (विद्युच्छक्ति) संचायक. -*cell, Secondary cell, Storage cell* संचायक-साठवणी विजेरी, प्रायुविजेरी, परायु वीजघट.

Accuracy अचूकपणा, परिच्छिन्नता, कांटेकोरपणा, मानशुद्धपणा.

Acerous, Acerose, Acicular सूच्याकार, अण-कुचीदार, शलाकाकार, सूच्यग्र.

Acetal अशीतल.

Acetaldehyde दारिलप्रायोज्जल, अशीताहल.

Acetate दावित, अशीतिक (लवण).

Acetic acid दावाम्ल, अशीतिकाम्ल. -*amide* दावमिद. -*fermentation* आम्लविपाक.

Acetum सिरका.

Acetylene नीरंग तीव्रज्वालाग्राही गॅस, दारिलीन, द्विका-योन. **Acetylene urea** दारिल मौत्र. **Acetylidene** दारिलिडिन.

Achchaday (स्तूपाचे) आवेष्टन. पहा Envelope.

Achromatic निर्वर्ण, अवर्णक, बिनरंगाचा, नीरंग. द्रवपदार्थाचा रंग न शोषणारा. पृथक्करण झाल्याशिवाय जीमधून प्रकाशकिरणे जातात अशी वक्रोभवनरहित निर्वर्णोभवक (कांच). -**lens** नीरंगयव, तथ्यवर्णदशक. -**prism** नीरंग त्रिकोणयव. -**telescope** तथ्यवर्ण-दर्शक-दूरदर्शक यंत्र (दुबिण). **Achromatism** अवर्णकता, नीरंगता, नीरंगत्व. जसे -**of lens** यवाचे नीरंगत्व. **Achromatize** नीरंगत्व आणणे.

Acicular सूच्याकार.

Acid अम्ल, आम्ल, आंबट, आसिद, तेजाब. -**battery** आम्लविजेरी. -**igneous rock** अम्ल बहुत असलेले अग्निजन्य खडक. -**proof** अम्लजित्, अम्लाचा परिणाम न होऊ देणारा, आम्लाप्रभावित. **Acidic** आम्लयुक्त आम्ल, आम्लधर्मी. **Acidity, Acidness** अम्लत्व, अम्लता, अम्लभाव, आंबटपणा. **Acidified** अम्लयुक्त. **Acidify** आसिद करणे, तेजाब बनविणे, आंबटविणे, आम्लयुक्त करणे. **Acidifiable** आसिद करण्याजोगा. **Acidification** आसिद करणे, अम्लीकरण, अम्लीभवन. **Acidimeter** अम्लमापक, अम्लपरीक्षक. **Acidimetry** अम्लमापन विद्या, अम्लमिति, अम्लमापन विचार. **Acidophil** अम्लाद. **Acidulous** आंबटसर, आंबुस, ईषदाम्ल. **Acidulousness** आंबुसपणा, आंबसरपणा, ईषदाम्लता. **Acidulate** अम्लयुक्त करणे. **Acidulated** अम्लित, आंबसर केलेला, अम्लयुक्त.

Acme कळस, शिखर, सीमा.

Acnode असंभाव्य संपात.

Acoustic, Acoustical श्रवणविषयक, ध्वनिशास्त्रासंबंधी, ध्वनिशास्त्रीय, ध्वानिक. **Acoustics** ध्वनिशास्त्र, नादविद्या, ध्वनिविज्ञान. **Acoustician** ध्वनिशास्त्रवेत्ता. **Acoustically** ध्वनिशास्त्रानुरूप.

Acre ०.४०४७ हेक्टर, ४८४० चौ. वार किंवा ४३,५६० चौ. फूट म्हणजे एक एकर (एक गुंठा = ११ वार × ११ वार = १२१ चौ. वार = ३३ फूट × ३३ फूट = १०८९ चौ. फूट). म्हणून ४० गुंठे = एकर. **Acre-foot** ४३,५६० चौ. फूट × १ फूट = ४३,५६० घनफूट म्हणजे एक एकर क्षेत्रांत एक फूटभर पाणी. **Acre-inch** ४३,५६० × १४४ × १ = ६२७२६४० घनइंच किंवा एक एकर क्षेत्रात एक इंचभर पाणी. **Acreage** क्षेत्राचे एकरामध्ये माप, एकंदर झालेले एकर, एकरमाप.]

Acrid कडू, उग्र, झोंबणारा.

Acroline तीव्र-घ्राणिन. **Acrylic acid** तीव्र घ्राणाम्ल.

Acropolis प्राचीन ग्रीक शहराचा सर्वांत उंच भाग-किल्ला-अंतर्दुर्ग; अथेन्सचा किल्ला.

Across stream अवस्रोत (अव = काटकोनात), तीरोतीर. **Acroterium** (*pl.* **Acroteria**) शिल्प वास्तूच्या दर्शनी भागातील तिकोनी भिंतींच्या माथ्यावर

किंवा टोकांवर बसविलेले पुतळे किंवा नक्षीकाम.

Act ची क्रिया होणे.

Actinism सूर्यकिरणांचा रसायन कार्योत्पादक धर्म [हा धर्म केवळ रक्तनीळ (Violet) व त्या शेजारील पुढील किरणांचा आहे], रासायनिक विकारता, किरण-क्रियाशीलता. **Actinic rays** विकारक किरणे, जंबुलातीत किरणे. **Actinolite** (अॅक्टिनोलाइट) रासायनिक-क्रियाशील. **Actinology** किरण विकारत्वशास्त्र, सूर्यकिरणशास्त्र. **Actinometer** किरण-विकारत्वमापक, किरणतीव्रता-मापक.

Action परिणाम, क्रिया. - **Reaction** आघात-प्रत्याघात, क्रिया-प्रतिक्रिया.

Activated sludge प्रभावित-प्राणवायुयुक्त-प्रेरित कर्दम-सांका, हवाविष्ट पंकल. **Activation** प्रभावन. **Activation energy** उत्तेजक शक्ति. **Active** कारक, सक्रिय, क्रियाशील.

Acute angle लघु कोन, न्यून कोण. **Acute-angled triangle** लघुकोन त्रिकोण. **Acuteness** लघुत्व.

Acyclic एक वृत्तीय, अचक्रिक, अचक्रीय, हारहीन,

Ad-absurdum proof अपार्थ सिद्धता-सिद्धि.

Adamant वज्र, अतिकठिण, वज्रासारखा पदार्थ, हिरा, लोहचुंबक. **Adamantine, Adamantean** अतिकठिण, वज्रप्राय. **Adamantine lustre** रत्नप्रभा.

Adam's bridge रामसेतु, सेतुबंध (रामसेतूला रामसेतु न म्हणता ख्रिस्तीलोक "Adam's bridge" म्हणतात).

Adam's formula रस्त्यासाठी सलोह काक्रीटच्या लादीची जाडी काढण्याचे 'अडॅम-सूत्र'.

Adapted मोजण्यायोग्य. **Adapter** संयोजक, उपायोजक.

Adaptor अनुकूलित्र, उपायोजक, अनुसंधानी.

Adaptability प्रतियोगक्षमता, अनुकूलनीयता.

Adaptation अनुसंधान, अनुयोजन.

Add बेरीज करणे, मिळविणे, योगकरणे. **Addendum** योज्य, अनुबंध. **Adder** संख्यांची बेरीज करणारे यंत्र. **Addition** बेरीज, संकलन, योग.

Compound addition विविध बेरीज.

Cross-proof in addition आड आंखताळा.

Successive subtraction-proof in 'a'

सारोळा (करणे-उतरणे). **Additions alter-**

ations पुस्तीजोड, फेरफार. **Addition and**

subtraction खांजणी-भांजणी. **Additive constant**

वाढीचा आप्तांक (दुर्बिणीतून वेध घेऊन दूरच्या लक्ष्याचे अंतर

काढण्याच्या पद्धतीत वेधांकांच्या फेरकास गुणक आप्तांकाने

गुणून घेणाऱ्या अंतरात मिळविण्याचा).

Addice चाकस, तासणी, वसुला, वसुली, तक्षणी.

Addorsed (back to back) पाठीस पाठ.

Adhesion चिकटणे, संसक्ति, संसक्त्याकर्षण, विकर्षण,

विषमकणाकर्षण, परासंग. **Adhesive** आसंजक, अभिलागी.

Adhesive force दोन संलग्न पृष्ठांमधील धर्षण-संसक्ति.

Adiabatic elasticity रुद्धोष्म-असंक्रम स्वाग्रह.
-expansion असंक्रम विस्तार, उष्णावरोधक विस्तार.

Adiactic रक्तनीळ (Violet) रसायन कार्यकारी प्रकाश किरणे ज्यातून जात नाहीत असा, रक्तनीळ किरणा-विच्छेद्य.

Ad infinitum यावदनंत, अनंतापर्यंत.

Adipic acid आयानाम्ल, मेदिकाम्ल.

Adit आरोक, गुहामार्ग, खाणीत जाण्याचा अगर तीतून पाणी व अशोधित धातु बाहेर काढण्याचा मार्ग, खाणीत जाण्याची परवानगी.

Adjacent पार्श्वस्थ, संलग्न, समीप, जवळचे; जसे
-angles संलग्न कोन, समीप कोन. -sides शाखाद्वय.

Adjective colours स्थापक रंग.

Adjugate determinant सहसंबंधज सारणिक, निर्धारक, कनिष्ठफल, सारिणिक.

Adjustable वक्ष्य, विधेय, स्थित्यंतरक्षम, कळसूत्री.

-plane कळसूत्री रंधा. -proportionate module (A.P.M.) विधेय यथामान मित्रिमा (वि. य. मित्रिमा), वि. य. मि. -set square. पहा Clinograph.

-spanner समयोजक पाना. -(open end) wrench विशिष्ट प्रकारची पकड. Adjust अनुयोजना करणे.

Adjustment समंजन, व्यवस्थापन.

Adjutage, Ajutage पाणी सोडणारी नळी किंवा नळीचे तोंड.

Admeasure मापणे, क्षेत्र मोजणे. **Admeasurement** क्षेत्रफल, पैमाइश, अधिमापन.

Administration building-block कार्यालय, व्यवस्थालय.

-कच्ची-उन्ह्यात वाळलेली वीट.

Adobe-house कच्चे वीटघर.



Adsorption पृष्ठ शोषण.

Adytum (pl. Adyta) गुप्तस्थळ, **Adobe-house:** गर्मगृह, देवगाभार, एकांत खोली. कच्चे वीटघर

Adze, Addice वाकस, वांकस, तासणी (लहान असेल तर चोरशी), तक्षणी, वसुला, वसुली. **Worker with an adze** तासकामी-म्या. **Work done with an adze** तासकाम, तास. **Cut with an adze** तासीव, ताशीव.

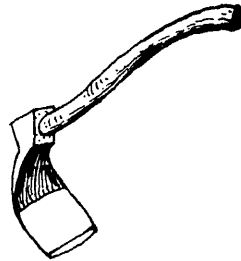

Aerated फेनिल, वातित (पेय). **Adze:** वांकस

Aerial हवाईतार, आकाश-शलाका, जोडतार, बाहुक, (Y बाहुकासाठी ही खूप वापरतात), आकाशीय, आकाशक.

-rope way (मिनारांवर किंवा अन्य तऱ्हेने टांगलेल्या तार रज्जूच्या आधारेने चालणाऱ्या वाहनातून वहातूक करण्यासाठी केलेला) 'आकाश रज्जुमार्ग'. -survey. पहा survey. **Aerie, Aery, Eyrie, Eyry** उच्चस्थानी बांधलेले रहाण्याचे ठिकाण.

Aerobic सानिक.

Aerocrete सच्छिद्र कंक्रीट; रासायनिक मिश्रणांनी गॅस किंवा हवेचे बुडबुडे निर्माण करून सच्छिद्र कंक्रीटचे काही प्रकार तयार करतात. अशा कंक्रीटचे वजन घ. फुटास ३५ ते ११० पौंड किंवा घ. मी. स ५६० ते १,७६० किलोग्रामपर्यंत इतके असते. गॅस कॉ. व फोम कॉ. अशापैकीच प्रकार असून ते चांगले विद्युद्धिरोधकहि असतात.

Aerodrome, Airdrome (Land or Water) विमाने उतरण्याचे ठिकाण, विमानतळ, विमाने उतरण्या व सुटण्यासाठी जमिनीच्या किंवा पाण्याच्या विवक्षित क्षेत्रात यंत्रालये व इतर संबंधित इमारतीसह केलेला तळ. **Aerodynamics** वायुगतिशास्त्र, वायुगतियामिक. **Aerography** वायु-वर्णन, वातावरण वर्णनशास्त्र. **Aerolite, Aerolith** उल्का, आकाशातून पडलेला दगड. **Aerolithology** उल्काशास्त्र. **Aerology, Aerognosy** समीरविद्या, वायुविद्या, वायुशास्त्र, वायुगुणशास्त्र. **Aerologist** वायुशास्त्रवेत्ता. **Aerometer** हवा किंवा इतर वायूचे घनत्व किंवा वजन मोजण्याचे यंत्र, वायुघनत्वमापक. **Aerometry (now called) Pneumatics** वायुमिति, वायुमापनविद्या. **Aeronaut** वैमानिक. **Aeronautics** आकाशयान-विद्या, विमानशास्त्र, वैमानिकी, विमान-विज्ञान. **Aeronautic, A' nautical** विमानशास्त्रविषयक. **Aeroplane Air plane** आकाशयान, हवाई जहाज,

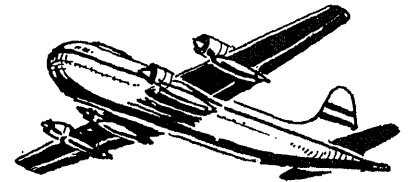

Aeroplane : हवाई जहाज

विमान. **Aerostat** विमान, वैमानिक, तिर विमान. **Aerostatics** विमानशास्त्र, वायुस्थितिशास्त्र. **Aerostation** आकाशगमन-आकाशसंचार कला.

Aesthetics सृष्टिसौंदर्यशास्त्र, सौंदर्यविज्ञानशास्त्र.

Aesthetic 'A'cal सौंदर्यविज्ञानशास्त्राचा-शास्त्रविषयी.

Aesthete सौंदर्यविज्ञानशास्त्रज्ञ. **Aestheticism**

सौंदर्यविज्ञानशास्त्राची तत्वे. **Aestheticize** मार्मिकाच्या रुचीस उतरेल असे करणे.

Aesthiops mineral कज्जली (sulphurate of mercury).

Aether, Ether ईथर, संवह, परम आकाश, पंचमहाभूतातील

पहिले तत्त्व. उष्म, प्रकाश, विद्युत् यांच्या लाटा ज्यांच्यामधून जाऊ शकतात ते सर्वव्यापी शक्त्यधिष्ठान. (Chem.) इंधक, वाऱ्याप्रमाणे उडून जाणारा एक प्रकारचा तेजाव. (Physics) आष्ट, तेजोवाहक आकाश-तत्त्व. **Aethrioscope** वातावरणोष्णता स्थित्यंतरमापक (यंत्र), किरणविसर्जनदर्शक (यंत्र).

Afer नैऋत्य दिशेचा वारा.

Affected or adaffected quadratic equation संयुक्त वर्ग समीकरण.

Affinity स्नेहकर्षण, रासायनिक आकर्षण.

Affix आस्थ.

Affluent मोठ्या नदीला मिळणारी लहान नदी किंवा नाला, ओढा, ओहोळ, उपनदी.

Afflux उधळण, उद्वति, फूग, फुगोटी, उभार, फुगवटा, तुंबा, तुंबारा, लोंढा, प्रवाह. **Affluxed high flood levels** सीमापूर फुगोटीची पातळी, उद्वत प्रपूरोदाय.

Afore गलबताच्या पुढील भागात.

A fortiori अधिकाधिक (निष्कर्ष), सुतरां, अतितरांभावी.

Aft वरामाकडे, गलबताच्या मागचे बाजूस.

After bay अपगा, पदधि, निमित्तिचक्राच्या बाहेरवाटेतले टांके, पायथेतळे.

After crop (एका वर्षातील त्याच जमिनीचे) दुसरे-दुसोटाचे पीक, पश्चिम धान्य, वाऱ्यांगणे, वांयगणी शेती.

After deck मागचा दाटा-तक्तपोशी.

Agate एकप्रकारचा गुळगुळीत तांबूस दगड, अकीक, कोणी याला गोमेद-गोमेदक असेही म्हणतात (गुजराथेत खंबात येथे हा सांपडतो).

Age, Period युग. Iron age लोहयुग. **Stone age** पाषाण युग. **Age hardening** कालिक कठोरता, मिश्र-धातूंचा संकर झाल्यावर काही बाह्य कारण नसूनही केवळ वातावरणीय उष्णतामानात ते काही तासात किंवा दिवसात कठीण बनतात. हा स्थितिबदल होत असतानाच त्यांच्या बळकटपणात वाढ व तंतुभवनशीलतेत काहीशी कमतरता निर्माण होते.

Agent क्रिया घडवून आणणारा, कारक.

Agglomerate ज्वालामुखी पर्वतातून बाहेर पडलेल्या अणीदार वस्तूंचा जमाव. अणीदार तुकड्यांचा अग्निजन्य खडक.

Aggregate कच, वाळूचे खडे, खंगर, विटांचे तुकडे, कोक ब्रीझ, (कॉन्क्रीटची घटक द्रव्ये ; सिमेंट व पाणी याखेरीज सर्व). आग्रावित.

Agonic शून्यदिक्पाती, कोन न करणारा, कोनशून्य. **—line** समकोण-बांकशून्य रेषा, अकोनरेषा (ज्या ज्या ठिकाणी लोहचुंबक सूची बरोबर उत्तर दिशा दाखविते त्या त्या मधून जाणारी पृथ्वीच्या पाठीवरील कल्पितरेषा, अशी पूर्व व पश्चिम गोलार्धात एकेक आहे).

Agora सार्वजनिक न्यायस्थान-न्यायांगण-न्यायमंदिर, सार्वजनिक बैठकीची खुली जागा, बाजार, सभाचौक.

Agreement area परिगृहित क्षेत्र. **Agreement** समतिपत्रक, कबुलायत.

Agriculture कृषिविज्ञान.

Air अनिल, हवा, वारा, वात, वायु. **—bath** हवेने पाणी ताप विण्याची भट्टी. **—brake** हवेच्या दाबाने लागणारा रेल्वेतील ब्रेक. **—brick** खोल्यातून हवा खेळण्यासाठी हवेच्या नळ्यांच्या तोंडाशी भिंतीत बसविलेल्या विडाच्या किंवा चिनी मातीच्या सच्छिद्र विटा.

—built भक्कम पाया नसलेले. **—chamber** वात-वायुकोष्ठ. **—compression** वायुसंपीडन, वायुसंकोचन. **—compressor** वायुसंपीडक, वायुसंकोचनयंत्र. **—conditioned** वातानुकूलित, हवास्थापित. **—conditioning** वातानुकूलन, हवास्थापन, हवेचे सुखदायन, तपमान नियंत्रण, शीतकरण, (पाण्याने न निवविता) थंड हवेच्या माऱ्याने उष्ण-पदार्थ निवविणे. **—craft carrier** विमानवाह युद्धनौका.

—cushion वायूने फुगविलेली पिशवी. **—drain** पायातल्या भिंतीलगतची कोरडी जागा. **—dry** वातशुष्क, स्थानिक हवामानाइतपतच ओलसरपणा असणारे इमारती लाकूड. **—dried** हवेने शक्य तितकेच रापविले गेलेले लाकूड. **—ducts** वायु-नलिका, घरभर उष्मीकरण वारावण्यासाठी खेळविण्यास सोडाव्या लागणाऱ्या हवेच्या नळ्या. **—engine** वायूने चालणारे यंत्र. **—entraining agents** हवा खेळविण्याची उपकरणे-साधने. **—field** हवाई-विमानतळ (यात विमाने ठेवण्याची व दुरुस्तीची किंवा मालाची ने-आण करण्याची सोय नसते).

—filter हवा-वायु स्वच्छ करण्याचे यंत्र, हवागाळणी. **—flow** वातप्रवाह. **—flue** हवामार्ग. **—gas** पेट्रोलियम-सारख्या पदार्थाची वाफ देऊन साध्या हवेतून बनविलेला ज्वाला-ग्राही व प्रकाशक गॅस. **—furnace** वायुभट्टी, फक्त हवेच्या जोराने चालणारी भट्टी. **—gun** वातनलिका, हवेची बंदूक. **—hole** वायु-छिद्र, धारे, गवाक्ष, झरोका-खा, झरुका-खा, खिडकी, जाळी, वातायन. **—hole of a water conduit** उच्छवास, उस्वास. **—inlets** हवेचे आंतमार्ग. **—jacket** पाण्यात तरंगता यावे म्हणून हवेने भरून तयार केलेले-पुगविलेले कुडते, उष्णताशोषक पाणीयुक्त पोकळी. **—less** खेळती हवा नसलेला, निर्वात. **—lift pump, air pump** वाताकर्षक पंप, बंत्र्या, वात निष्कासक यंत्र, वाय्वार्कषक यंत्र, निर्वात पंप, एडपंप, एअरपंप. **—lock** पुलाच्या खांबांच्या पाण्याखालील जास्त हवादाबात काम करीत असता वापरण्यात येणाऱ्या कुसुलाच्या किंवा पोकळ नळकांड्याच्या माध्यावर माणसांच्या व सामानाच्या नेआणीसाठी ठेवलेले प्रवेशद्वार, वायु-बंध. **—motor** पवनचक्की

—oven हवेने ओला पदार्थ वाळविण्याची भट्टी. **—passage** वायुमार्ग, हवा नेणारी नलिका, साणे. **—pocket or bubble** हवाई गर्त, नळीतील प्रवाहाला अडथळा करणारा हवेचा बुडबुडा. **—port** (विमाने ठेवण्याची, वहातुकीची व दुरुस्तीची सोय व उतारूची व मालाची ने-आण करण्याची सोय असलेला) विमानतळ. **—seasoning** ऊन-पाऊस न लागेअशा पण मोकळ्या हवेत रापविणे. **—shaft, —sheet** खाणीत हवा जाण्याचा मार्ग, वायुमार्ग-प्रवाहक. **—ship** हवाई जहाज

-space हवेची पोकळी, हवामाव (श्वासोच्छ्वासास लागणारी हवा सामावणारे घनक्षेत्र). -spaces हवेकरिता ठेवलेल्या फटी. -test हवा कसोटी, निचरण नळुंड्यांची सर्व खुली तोंडे बंद करून सोईच्या जागेतून आत हवेचा दाब सोडल्यास भारमापकाने गळतीच्या जागा तांबडतोव कळतात. -tight हवाबंद, वायुरुद्ध, वाताभेद्य, वातागम्य, वायु-वात निरोधक-प्रतिबंधक, हवा न शिरण्याइतका घट्ट बांधलेला. -valves वातपिधान, वातनियंत्रक. -vessel वायु-पात्र, हवेची नळी. -volcano वायुस्फोटक. -ways वायुपथ-मार्ग. Airy वायूचा, वायुमय.

Aisle चर्चच्या सभामंडपातील प्रवेशद्वारापासूनच्या लांबट मध्यभागाच्या दोहोंबाजूंचे चष्मे-खण-पाखा.

Ait जुवे, बेट.

Ajar किलकिले अर्धे-उघडे (दार).

Alabaster सिलखडी, संगमरवरी दगडासारखा पांढरा दगड, अलबॅस्टर (खनिज).

Albedo प्रतिक्षेप, काशानुपात.

Albite (अलबाइट) फॅल्सपार जातीच्या मिश्र धातूंचा शुभ्रदगड.

Alchemy किमया रसायन, धातुपरिवर्तन विद्या, रसायन शास्त्राचे मूळ तांब. **Alchemist** किमयागार. **Alcohol** सुषव, अलकल, मद्यसार, कोहोल. **Alcoholisation** मद्यसारसंयोजन. **Alcoholometer** मद्यसारमापक.

Alcove भिंतीतील कमानदार कोनाडेवजा जागा (कपाट वगैरे ठेवण्यासाठी केलेली), मंडप, उद्यानकुंज, पर्णशाला, वाहिका.

Aldehyde प्रायोज्जल, आहल.

Aldrop bolt अडसर.

Alee वाऱ्याच्या उलट बाजूस, अनुवात.

Alfa rays अल्फा किरण हे धनविद्युत्तुक्त (ions) कणांचा प्रवाह असतो ; लोहचुंबकाच्या साहाय्याने त्यांना एका बाजूस खेचता येते.

Algebra बीजगणित, अक्षरगणित, अव्यक्तगणित, बीजगणिताचे पुस्तक. **Algebraic, Algebraical** बैज, बीजगणित-विषयक, बैजिक. -**curve** बीजीयवक्र, बीजवक्र, बीजपदव्याख्ये यवक्र. -**equation** बीज-समीकरण, बीजदर्शन, बीजकीय दर्शन. -**expression** बीजवाक्य. -**function** बैजफल. -**geometry** बीजभूमिति. -**identity** बीजनित्यक, समानिका, नित्यसंबंध. -**number** बैजसंख्या. -**operation** बीजप्रक्रिया. -**representation** बीजनिदर्शन. -**term** बीजपद. **Know quantity in algebra** रूप. **Operation of working in algebra** अव्यक्तकार्य. **Unknown quantity or number in algebra** अव्यक्त राशि. **Equation of unknown quantity** अव्यक्त समीकरण. **Relation of unknown quantity to its coefficient** यावत्तावत्. **Algebraist** बीजगणितज्ञ, बीजगणितज्ञ, बीजगणितवेत्ता.

Alidade दृष्टिक्षेपक, दर्शरेखक.

Align ओळीत घेणे आणणे, आंखणे, रचन करणे. **Alignment** जुळवणी, आंखणी, संरेखन, खुंट्या मारून हद्द मुक्कर करणे, लाईन, सूत्रण, सुसूत्रता, (**Proper spacing of Roads, Railways, etc.,** आसृति रेखासृति.)

Alinda सोपा, ओटी.

Alineation एकरेषा स्थिति.

Aliquant अशेषभाजक, जिने दुसऱ्या रकमेस भागिले असता शिल्लक रहाते ती (संख्या). **Aliquot** अशेषभाजक, निःशेषभाजक, जिने दुसऱ्या रकमेस भागिले असता शिल्लक रहात नाही ती (संख्या). -**part** मितांश.

Alizarine अॅलिझरीन नावाचा तांबडा रंग (कापसास तांबडा रंग देण्याकरिता याचाच उपयोग करतात), मंजिष्ठीन.

Alkahest सर्व धातूंचे किंवा वस्तूंचे पाणी करणारा पदार्थ, सर्वद्रावक.

Alkali अल्क, आल्कली, कल्याब, (दाहक) क्षार, आंबटपणा घालविणारा, क्षारक. **Fixed alkali** दृढ आल्कली. **Vegetable alkali** उद्भिदज आल्कली.

Volatile alkali चपल आल्कली. **Alkali soils**

आल्कलमाती, अल्कलमृदा. **Alkaline** आल्कलीयुक्त पदार्थः उ. चुना, क्षारीय, आल्कलीधर्मी, अनाम्ल, अल्कलीन, अल्कधर्मी, आल्कल. -**battery** अल्कविजेरी.

-**earths** पार्थिवक्षार, आल्कली. **Alkalify** कल्याब-

आल्कीरूप करणे. **Alkaloid** आल्कल, आल्कलिकल्प, क्षारांच्या मुख्य तत्वा सारखा पदार्थ. आल्कलिक धर्मक, आल्कलिसारखे. **Alkali metal** क्षार-अल्क-धातु.

Alkalimeter क्षार आल्कलीमापक. **Alkalimetry**

क्षार-आल्कलीमिति, अल्कमिति, आल्कलीमापनशास्त्र. **Alky** उत्कर्ष काबिल. **Allette** इमारतीचे पाखे, पर्डभित्त.

चौकोनी खांब.

Alley बागेतील रस्ता-वाट, उपवनमार्ग, आराममार्ग, बागेतील पायवाट, (शहरातील) आळी, आळ, गल्ली

बोळ, वीथि. **Row or alley in village** पाखाडी

All-heart साडरहित असे सर्वस्वी गोडे इमारती लांकूड

Alligation मिश्रगणित, सुवर्णगणित, एका जिनसाच्या

निरनिराळ्या जातीचे निरनिराळे दर असता ते घेऊन त्यांच्या मिश्रणाचा अगर् अनेक जिनसांच्या दरांच्या मिश्रणाचा

एकंदरीचा दर काढणे. **Alligatoring** रंगाच्या दर्शनी हातात दिसणारे रं फराटे.

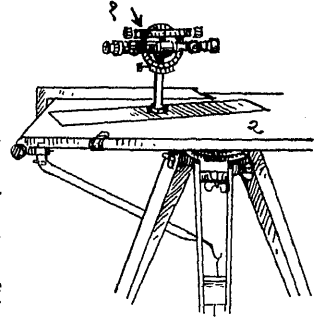

(?) Alidade : दर्शरेखक

Alligator wrench खाचे असलेले जबडे बसविलेली नळ वांकविण्याची व आंटे फिरविण्याची रिच.

All in tariff सररहा, जकातीचा निरखनामा.

Allotment प्रभाजन, वाटणी.

Allotrimorphic अनेकरूपी : **Allotrope** दुसरे रूप.

Allotropism, Allotropy अनेकरूपत्व, बहुरूपत्व, बहुरूपता. **Allotropic modification** रूपभेद.

Allotter क्रमनिर्धारक, क्रमनिर्धारित्र.

Allowable bearing pressure क्षम्य धारव प्रेरण.

Alloy मिश्रधातु, संकर, जोडधातु, हीण, उत्तम धातूत कमी दराची घातलेली धातु, हीण घालणे, हिणकर-हिणवट-हिणकस करणे. **Alloyed** हिणकट केलेला, हिणाचा.

All-rowlock wall कोडी आडव्या विटांचे दोन थर व कोडी बंदांचा एक थर याप्रमाणे एकांतराने लावलेल्या थरांच्या मांडणीची भित्त.

Alluvial पुळणीचा, ओंबाळणीचा, मळईचा, पुलिनमय, जलोढ, खळमळाचा. -**bank** पुलिन. -**cone** पुलिनिका, पुलिन शूंड, पुळण सोंड. -**depositions** मळई. -**fan** पुळणपंखा. -**land** पुळणदेश. **Alluvium, Alluvion** (pl. **Alluviums, Alluvia**) पुळण, ओंबाळ, समुद्राच्या किनाऱ्यावर किंवा नदीच्या तीरावर आतून येऊन साठलेला खळमळ, हा खळमळ साठून तयार झालेली जमीन, गाळाची जमीन, मळी, होर, साय, मळकी गजरी, साका, जलोढक.

Allyl लशिल. **Allylene** लशिलीन.

Alma-mater ज्यात आपण शिकलो ते विश्वविद्यालय किंवा शाळा, विद्यापीठ (मायलेकरांच्या संबंधाप्रमाणे विद्यालय व विद्यार्थी यांचा संबंध मानून हा शब्द विश्वविद्यालयास लावतात).

Almirrah कपाट, पेटी, अलमीरा.

Almonry दानशाला, दानगृह, धर्मपोई, अन्नसत्र, सत्र.

Alnico अल्युमिनिअम, निकेल, कोबाल्ट, कार्बन, मॅगनीज, सिलिकोन व लोखंड यांच्यापासून तयार झालेला मिश्र धातु. यापासून तयार केलेल्या लोहचुंबकाने त्याच्या वजनाच्या पन्नासपट वजन उचलता येते.

Aloe घायाळ, घायपात, कोरफड. -'s wood अगर, अगरू.

Alpha particle आल्फा कण, अ अल्पकण, हेलुक.

Altar वेदि, स्थंडिल, यज्ञवेदी, सुक्या गोदीतील जहाजांना दिलेले धिरे ज्यावर टेकतात त्या पायऱ्या. -**table** ख्रिस्ति देवळातील प्रभुभोजनाचे मेज. -**tomb** स्थंडिलासारखे छत असलेले थडगे.

Altazimuth उद्दिगंशक, उन्नति दिगंशमापक यंत्र (थिओडोलाईटसारखेच पण आकाराने मोठे व काटेकोर असे यंत्र).

Alteration अयन, अग्रायण, परिवर्तन.

Alternate एकांतर, एकसोडून एक, एकांतरित्. -**angles** व्युत्क्रमकोन. -**segment** (part of a line) व्युत्क्रम खण्ड, एकांतर खंड. -**segment** (in a circle)

तदितर (वृत्त) खंड. **Alternately** विपर्यायाने, विनिमयाने, एकांतरतः. **Alternating current** (A. C.) प्रत्यावर्ती-यातायातिक-जातायेता वहाळ (वहा), लहरी प्रवाह, उलट-सुलट वाहाणारा प्रवाह. **Alter-nation** जा-ये, अयन, अग्रायण, यातायात, अन्यतरा, परस्पर पालट, परस्परानुगमन, परस्परानुवर्तन, एकांतरण, परिवर्तन.

Alternando एकांतर प्रक्रिया-अनुपात-भावन.

Alternato प्रत्यावर्तक. **Alternator** विपर्यायक, प्रत्यावर्तक, यातायाती.

Altimeter उच्चत्वमापक, उंची मोजण्याचे यंत्र.

Altimetry उच्चत्वमापनमिति, उंची मोजण्याची विद्या.

Altitude नति, नत्यंश, उच्चांश. (त्रिकोणाचे) शिरोलंब, समुद्रसपाटी (M. S. Level) पासूनची उंची, उंची, उन्निति, उच्चत्व, उन्नतांश (क्षितिज-पातळीशी होणारा कोन), लंबोन्नति. **Co-altitude, zenith distance** उपनति, उप-नत्यंश. **Meridian altitude** उन्नति, याम्योत्तर उन्नतांश. **Meridian zenith distance** उप-उन्नति. **To take the altitude** उंची घेणे-काढणे-मोजणे.

Altometer थिओडोलाईटचे दुसरे नाव.

Alum तुवरी, तुरटी, फटकी, स्फटी, फिटकीर, तुरटीच्या पाण्यात भिजविणे. -**stone** खनिज तुरटी. -**ammonia** अमोनियाची तुरटी. **Aluminate** स्फटिक. **Aluminate** स्फटायित. **Aluminous, Alumish** फटकीचा, तुरटीचा, स्फटीमय.

Aluminium (अॅल्युमिनिअम) स्फट, स्फट्यातु, एक प्रकारची पांढरी व हलकी कथलासारखी धातु, अश्म (धातु). घ. फू. वजन १६० पौंड. **Alumino-siliceous clays** अश्मसिकतोपल मृत्तिका.

A. M. मध्याह्नसमयात्पूर्वम्, अ. म. (अग्रमध्याह्न). पहा **Ante Meridian**.

Amalgam संरस, पारदमिश्रण, पारदमिश्र धातु, मिश्रण सपारद (पारद=पारा), पारदमेळ.

Amalaka, Amalasila Amalsari शिखरावरील नक्षीदार कलिंगडाकृति.

Amber अंबर, तृणस्फटिक, तृणमणि, तृणग्राही, तैल-स्फटिक, केरबा, जमिनीत सांपडणारा पिवळसर रंगाचा सुगंधी पदार्थ, अंबर.

Ambiguous case संदिग्ध प्रकार, दोन त्रिकोणांची (of two triangles) संशयावस्था-अनिर्णित स्थिति.

Amblygon विशाल कोनाची आकृति.

Ambo उच्च उपदेशपीठ-व्याख्यानपीठ, उच्च उपदेश-कासन.

Ambry, Aumbry चर्चमधील उपकरणी ठेवण्याचे फडताळ.

Ambulance हणवाहिनी, इस्पतळी गाडी.

Ambulator मार्गावरील अंतर मोजण्याचे यंत्र,

पथमापक. **Ambulatory** प्रदक्षिणापथ.
American bond या तन्हेच्या मांडणीत पाचवा किंवा सहावा संबंध थर बंदांचा असतो व बाकीचे थर आडव्यांचे असतात ; जलद बांधकामास ही मांडणी सोयीची आहे.
American caisson. पहा Caisson.
American standard wire gauge. पहा Brown and Sharpe wire gauge.
Amethyst कहरूवा (करंबा), नीलमणि स्फटिक, रक्तनील किंवा जांभळ्या रंगाचा गारेचा एक प्रकार ; याचे जवाहिरी दागिने करण्याकडे उपयोग होतो.
Amide अमिद. **Amidogroup-amyl** अमोद्य-अमिल.
Amine अमिन. **Amino** अमोदिन.
Amman (Pavilion attached to temple for ceremonial reception of amman or goddess) अम्मान, उत्सव मंडप.
Ammeter, Ampere meter ओद्यमापक, विद्युत्प्रवाह-मापक, अॅम्पीअर मीटर.
Amnite वालुमिश्रित प्रस्तर विशेष, एक प्रकारचा रेताड दगड.
Ammonia अमोद, मूत्रवायु, अमोनिया. **Ammonite** अमोनाईट (प्राणी), शालिग्राम.
Ammonium अमोदीय. **Ammonium chloride** नवसागर.
Amorphous अरवकी, अनिबन्धी, अस्फटिक, बिनरवाळ, अनियताकृति, अनाकार, अमणिभ.
Amount रास, राशि (मुद्दल + व्याज).
Amperage ओघमान.
Ampere ओघ, अॅम्पिअरने ठरवलेले विद्युद्देगाचे प्रमाण, विद्युत्प्रवाहशक्तिप्रमाण. - **hour** ओघतास. -**meter** ओघमापक, विद्युद्देगमापक यंत्र, आंपीअर-मापक. -**turns** वहाळवेढे, ओघवेढे, ओघवलय.
Amphibious tank जमिनीवरून व पाण्यातून चालणारा रणगाडा.
Amphibole अंफीबोल.
Amphi-prostyle दोन्ही बाजूस पडव्या असलेले देऊळ.
Amphitheatre समोवती चढती प्रेक्षकासने असलेली गोल किंवा दीर्घ गोलाकार रंगशाला, बदामी अर्धचंद्राकार नाटकगृह किंवा सभागृह, उभयासन नाटक-शाला, बदामी डौलाचा तालीमखाना, कुस्त्या वर्गरे खेळण्याची रंगभूमी, रोमन-अखाडा, डोंगरातील अंडाकार दरी.
Amplification विवर्धन, विस्तार, विस्तारितत्व. -**factor** वर्धमान गुणक. -**fier** प्रवर्धक, विवर्धक.
Amplitude शर, उन्मेष, परमप्रसर, संप्रसर, कंपनविस्तार, आंदोलन-विस्तार, विस्तीर्णता, त्रिज्या, कोणांक, आयाम. -**modulation** मर्यादा-मुद्रण, आयाम-अधिमिश्रण.

Amygdaloid बदामाकार, बदामाकृति. **Amygda-
 loidal** बदामी.
An अ, अन्. जसे **Anhydride** = अनाद्र.
Anabolism निर्माणजीवनक्रिया, चय, उपचय.
Analogy सादृश्य. **Analogous** समरूप.
Analysis छाननी, परिच्छद, विश्लेषण, पृथक्करण (विलोम), मूल-तत्त्वशोधन, उपोद्धात. (in calculus) संगतिकरण. **The method of analysis** पृथक्करणपद्धति. **Analysis and synthesis** पृथक्करण व संयोजन. **Analytically** पृथक्करणविद्या. **Analytical geometry or conics** बीजभूमिति, संगत भूमिति. **Analytical process** परिच्छेदीय-पृथक्करणप्रक्रिया. **Anallactic telescope** विशिष्ट बिंदूचे दुर्बिणीपासूनचे अंतर काढण्याच्या कामी वापरण्याची दुर्बिण ; हीत वाढीच आप्तांक पूज्य असतो.
Anatomical museum शारीरपदार्थ संग्रहालय.
Anatomy शरीरशास्त्र.
Anardha-paga. Projected surface adjacent to the surface at the angle of a building.
Anærobic अनानिल, अनौर्व. -**bacteria** अनौर्वजंतू (उर्व म्हणजे oxygen), प्राणवायूशिवाय जगणारे.
Anchor नांगर, लंगर, लांगल. -**arms** नांगराचे दांत लांगल्यबाहु. -**bar** लांगल दण्ड. -**bolt** लोहस्तंभ किंवा यंत्रांच्या बैठकी जमिनीतल्या पायाशी जोडणारे नांगर बोलट, पायातील बोलट. -**hold** नांगराचा दांडा. -**ice** भूमिस्थ-तळ बर्फ, बैठे बर्फ. -**lights.** पहा Riding lights. -**log** ताणदोरास आधार देणारा लाकूड, काँक्रीट किंवा धातु यांचा जमिनीत गाडलेला खूंट. -**tower.** पहा Derrick tower gantry. **Small anchor** लोडली लोली. **Anchoring ground** नांगरवाडा. **Anchorage** खूटवा, गलबत नांगरल्याबद्दल द्यावा लागणारा कर्तव्य लांगल्य. **Dropping of anchor for a season in some still water** बंदर-ओखा करणे.
Ancient lights कायदेशीर हरकत होण्यापूर्वी एकोणीस वर्षे व एक दिवस ज्या खिडक्या वापरात असून त्यावाटे उजेड घेतल्याची वहिवाट सिद्ध झाली असली तर अशा खिडक्यांना त्यावाटे पुरेसा उजेड घेण्यासाठी त्या उघड्या ठेवण्याचा कायमचा हक्क प्राप्त होतो.
Ancon (pl. Ancones) कंगणीला किंवा गलथ्याला आधारासाठी प्रवेशद्वाराच्या दोहोबाजूस बांधकामात ठेवलेले नक्षीदार घोडे-झुकावाचे दगड. भारी चिरे उचलून बांधकामात लागतील त्या जागेवर ठेवण्यास सोईचे व्हावे म्हणून चिन्यास ठेवलेली अडकणे.
Andesite आंडेसाईट.
Anemograph, Anemometer वायुवेगमापक वायूची दिशा, शक्ति किंवा वेग मोजण्याचे व नोंद करण्याचे यंत्र, बायलरच्या चुल्यातून व धुराड्यातून

जाणण्या हवेच्या प्रवाहाची गति मोजण्याचे यंत्र.

Aneroid barometer निर्द्रव भारमापक, अप्रवाही भारमापक. **Aneroid measure (e. g. degrees)** वलितांश [(चलित/अरित्र) = वलित] वलिताचे अरीयमान, वलित, कोनक.

Anghri तोकडा-ठेंगणा खांब.

Angle वलित, कोन, कोना, कोण, कोपरा, अक्ष (सपाट कोन).
-of aberration अपेरण-विपथन कोन. **-of advance** वृद्धिकोन. **-at the base** पादकोन, तलस्थ-कोन, पायाकडचा कोन. **-at the centre** मध्यकोन, केंद्रकोण, नाभिकोन. **-at the circumference** परिध-परिधस्थकोन, पालिकोन. **-of declination** दिक्पात कोन, विचलन कोन. **-of depression** **-of dip** नतांश, अवनमनकोन, नतकोन. **-of descent** अवतरण कोन, अधःकोन. **-of deviation** अपगमकोन, विचलन कोन. **-of draught** ओढणकोन. **-of elevation** उन्नतकोन, उन्नतांशकोन. **-of emergence** निर्गमकोन. **-at the eye** अक्षकोन. **-(s)at the focus** नाभिस्तकोन. **-of friction** घर्षणकोन, घर्षांश. **-of incidence** पतनकोन, आपतनकोन, आगमकोन, मूलकिरणकोन. **-of inclination** नतिकोन, संगमकोन, विप्रतिपातरूपीकोन. **-of lead** अग्रांश. **-of log** पश्चांश. **-of position** स्थानीयकोन. **-of reflection** बलनकोन, परावर्तनकोन. **-of refraction** वक्रीभवनकोन, वर्तनकोन. **-of repose** घर्षणकोन, विश्रामकोण, स्थितांश. **of rupture** भंगकोन, भंगांश. **-of screw** मळसूत्राचा कोन. **-of thread** आट्याचा कोन. **-at the vertex** शिरःकोण. **-of the vertical** ऊर्ध्वाधरीय कोन. **Acute angle** लघुकोन, न्यूनकोन. **Adjacent angle** संलग्न कोन, समीप कोन. **Alternate angle** व्युत्क्रमकोन, एकांतर कोन. **Aperture** **Angle** द्वारक कोण. **Base angle** आधार कोण. **Brewster's angle.** पहा **Polarising angle.** **Common angle** सामान्य कोन, उभयनिष्ठकोन, सार्वकोन. **Complementary angle** कोटिकोन, पूरक कोन. **Contiguous angle** समीप कोन. **Corresponding angle** अनुरूपकोन, अनुबद्ध कोन, संगत कोण. **Critical angle** संधिकोन, अवधिकोन, क्रांतिक कोन, **Dihedral angle** द्वितल कोण. **Dip angle** नमन कोण, नति. **Direct angle** दक्षिणावर्त दिगंश. **External angle, Exterior angle** बाह्यकोन, बहिष्कोण. **Horary angle** नतकालकोन. **Hour angle** होरा कोन. **Included angle** अंतर्गत कोन. **Internal angle, Interior angle** अंतःकोन. **Interior opposite angle** अंतःसंमुख कोन. अंतराभिमुख कोन. **Oblique angle** विषम कोण. **Obtuse angle** विशाल कोन, अधिक कोन. **Opposite angle** अभिमुख कोन, संमुख कोन.

Parallactic angle दिग्भेद कोन. **Plane angle** प्रतल-समतल कोन. **Polarising angle** ध्रुवण कोण. **Position angle** स्थिति कोण. **Rectilinear angle** सरलरेषा कोन. **Re-entrant angle, Reflex angle** अंतःप्रवेशक कोन, प्रविशाल कोन. बृहत्कोन. **Related angle** संबद्ध कोन. **Right angle** काटकोन, समकोन, जात्यकोन, लंबकोन. **Solid angle** घनकोन. **Spherical angle** चापीयकोन, गोलीय कोन. **Straight angle** सरल कोन, ऋजु कोन. **Supplementary angle** संपूरक-प्रपूरक कोन. **Subtended angle** संमुख कोण. **Vertical angle** शिरःकोण, शिरस्थ कोण, शीर्षकोण, ऊर्ध्वकोन. **Zenithal angle** खमध्य-शिरोबिंदु कोन. **Vertically opposite angle** अभिसंमुख कोन, शीर्षाभिमुख कोन. **Visual angle** दृष्टी कोन, दर्शन कोन. **Angle bricks.** पहा **Purpose-made brick.** **Angle board** अंश फळी. **Angle dozer.** पहा **Bull dozer.** **Angle gauge** इष्ट कोनांची वेगवेगळी पाने असलेले हे गेज प्रोट्रॅक्टरपेक्षा जलद आणि नेहमीच्या उपयोगास जास्त सोईचे आहे. **-iron** कोनलोह, इंगलण, काटकोनाच्या आकृतीची लोखंडी कांब, कोणप, वज्रकोणप, कोणायत. **-iron shears** काटकोनाच्या आकृतीची लोखंड कापण्याची कातर. **-joints** कोनसांधे. **-rafter, ridge.** पहा **Hip rafter.** **-stone.** पहा **Quoin.** **Angled, angular** सकोन, कोनाचा, कोनदार, कोणेदार, कोनाकृति, कोनीय, कोपरेदार, अंशात्मक. **-diameter** वलितात्मक-कोनव्यास. **-distance** कोनीय-कोनात्मक अंतर, वलितांतर, दिगंतर. **-instrument** कोनमापक यंत्र. **-magnitude** कोनात्मकमान. **-measurement** कोनमापन. **-motion or velocity** परिवेग, वर्तुलगति, कोनगति, कोनीयगति, वर्तुळात फिरणाऱ्या पदार्थाची गति. **-perspective drawing.** पहा **Two point drawing.** **-points** कोपरे, कोनबिंदु, कोनीय बिंदु. **-radius** अरित्रिका. **Angularity** सकोनता, कोन-विशिष्टता. **Angulated** कोनप्रचुर, कोनांनी झालेला, कोनात्मक, कोनविशिष्ट.

Anharmonic ratio अहरात्मक निष्पत्ति, आगायन निष्पत्ति.

Anhydried अनुदक, निरुदक, अनार्द्र. **Anhydrous** अनार्द्र, निर्जल, अजल, विजल.

Anicut धरण (अॅनिकट हा तामिल भाषेतला शब्द आहे).

Animal charcoal हाडांचा-प्राणिज कोळसा.

Anion धनायन, ऋण अतिपरमाणु.

Anna ६८^१/_३ चौरस फूट, ३^१/_३ इंच.

Anneal पाणी उतरणे (तापवून सावकाश निवू देणे म्हणजे पाणी उतरणे व तापवून पाण्यात विझविणे म्हणजे

पाणी देणे). **Annealing** निस्तापन, तापानुशीतन, कोमलायन, ज्यामध्ये कर्बाचे प्रमाण अधिक असते अशा 'हाय कार्बन स्टीलला', उष्णता देऊन मृदुता आणण्याची एक पद्धत.

Annexe विस्तार-भवन, उप-भवन.

Annihilator शून्यकारी.

Annual intensity वार्षिक भरमान. **Annual mean monthly range** वार्षिक मि. म. विवार (मि.=मिहिर-, मिहिरिक. म.=मध्यम). **Annual rings** झाडाची वाढ

करणाऱ्या नियतकालिक किंवा वार्षिक कड्या; त्यांच्या संख्येवरून अजमासे झाडाचे वय ठरविता येते.

Annuity वर्षासिन. -**certain** सा व धि वर्षासिन. -**deffered** विलंबित वर्षासिन. -**immediate** अवि-लंबित वर्षासिन. -**perpetual** निरवधि वर्षासिन.

Annular वलयाकार, मंडलाकार, वाटोळा, कंकणाकार. -**eclipse** कंकणग्रहण. -**rings** समकेंद्र वर्तुळे. -**vault** पहा Barrel vault.

Annulet स्तंभशीर्षाच्या तीन भागांपैकी खालील भागातील चपटे कडे, डोरिक शिल्पात स्तंभ-शीर्षाच्या खालील भागात अशी अनेक कडी दिसतात.

Annuliform मंडलाकार, कंकणाकार.

Annulose आंगठ्या असलेले, आंगठ्यांचे (केलेले).

Anode धनप्रस्थ, पराग, धनवीजायक, धनध्रुव, धनाग्र. उद्गामीमार्ग. -**modulation** धनाग्र मिश्रण, -**load** धनाग्रभार.

Anomalous expansion (पाण्याचे) अपवादात्मक प्रसरण.

Anomaly विसंगती, मंदकेंद्र, परिक्रम (परिक्रम नेदिष्ठापासून व भोगांश वसंत संपातापासून मोजतात).

Apparent anomaly अन्वक्ष परिक्रम. **Mean anomaly** मध्यम परिक्रम.

Anorthic विषम कोणीय. **Anorthite** अनोर्थीट.

Anta (pl. **Antæ**) चौकोनी आकाराचा वेगळ्या

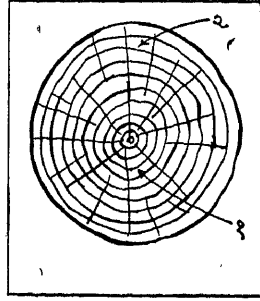

Annual rings :
वार्षिक कड्या

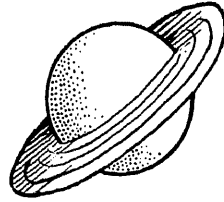

Annular rings :
समकेंद्र वर्तुळे

प्रकारचा असा (ग्रीक देवळांच्या पाख्यांच्या भिंतीच्या शेवटी किंवा दरवाजापुढे बसविलेला) खांब.

Antapex प्रतिमूर्धा.

Antarctic circle दक्षिण-ध्रुव-वृत्त, कुमेरू, प्रति-आर्क्षवृत्त, -ocean दक्षिण महासागर. **Antartica** दक्षिण ध्रुवाच्या आसपासचा ५,३००,००० चौरस मैलांचा प्रदेश.

Antarala अंतराल; देवळापुढील (विशेषतः दोन इमारतींना जोडणारी) ओटी.

Antecedent पूर्वपद, अग्रपद, प्रमाणातले पहिले पद.

Antechamber, Anteroom सदरेची खोली, दिवाण-खान्याच्या अलीकडील खोली, समोपगृह, सभासीमगृह.

Antefix (pl. **Antefixæ**) वळचणीत सारख्या अंतरावर बसविलेले नक्षीदार टोकळे.

Ante-Meridian (a. m.) प्रतिमध्यमंडल, पूर्वाह्न, मध्याह्नसमयापूर्वम्. म. स. पू. (अ. म. अग्रमध्याह्न).

Antenna or Aerial आकाशीय.

Ante-solarium सूर्यमुखी सज्जा.

Ante-venna छत, वितान.

Anthemion स्तंभशीर्षाचा तळ, कंगणी किंवा गलथा यांच्या ग्रीक किंवा रोमन शिल्प पद्धतीच्या नक्षीचे विविध प्रकार.

Anthracite अन्थ्रासाईट कोळसा.

Anthropolite अश्मीभूत मानवास्थि-मनुष्याच्या अस्थींचे झालेले दगड. **Anthropology** मानवजाति विज्ञान.

Antibiotics प्रतिजैविक पदार्थ, प्रतिजैविकी.

Antichlor हरिनाशक, हरंहर.

Anticlastic उभयपार्श्वीय.

Anticline कमान.

Anticlineal axis शिखररेषा, एकाच शिखराकडे जाणाऱ्या रेषा.

Anti-clockwise, Counter-clockwise अपसव्य, प्रतिघटि, वामवक्र, वामावर्त.

Anticorrosive जंगरोक.

Anti-cyclone प्रत्यावर्त, भोवऱ्याच्या उलटवारा-प्रतिविवर्त, प्रतिचक्रवात.

Anti-log विलाग. **Antilogarithms** प्रतिलघुगुणक.

Antimony सुरम्याचा धातू, अंज, अंजन, घ. फु. वजन ४१६ पौंड.

Anti-node विक्षोभ, संक्षोभस्थान, प्रस्पन्द.

Antipodal प्रतिपाद. **Antipode** प्रतिविन्यस्त, प्रतिध्रुवस्थ.

Antiquarian या नावाच्या (नकाशाच्या) कागदाचा आकार ५३" × ३१" चा असतो.

Antiques पुराणवस्तु.

Anti-resulant प्रत्यादेशक, प्रतिसमासक, प्रतिपरिणामी.

Anti-sag-bar स्वतःच्या वजनाने वाकू नये म्हणून केंचीच्या ताणशिगेला उचलून धरणारी उभी शींग.

Antiseptic रोगाणुरोधक, पूतिस्तंभक-नाशक-भंजक, कोथन, किडे पडू न देणारे द्रव्य.

Anti-submarine पाणबुडी वेधी नौका.

Anti-syphon निनाल, साइफन-रोक. **Anti-syphonage pipe (or Vent pipe)** उच्छ्वास नळ.

Anvil ऐरण, ऐरणी, हरण, शिंगाडा, खुरा संदान, (नालबंदाचा) उभारा, उभाळा, (लहान) संदान, छोटी ऐरण. -**chisel**, -**cutter**. ऐरणीच्या भोकांत घालून कापण्याची छिन्नी. -**for hammering vessels** खरवई.

Apartment खण, खोली, कोठडी, वटाण, दालन, दालान, कोष्ठ, आगार. -**duplex** दुपोटी मजला. **Cooking apartment** ओयरा, ओवरा, स्वयंपाकघर. **Having two apartments** दुखणी, दुघई. **Having three apartments** तिखणी, तिघई. **Having four apartments** चौखणी, चौघई. **Inner or female apartment** अंतःपुर. **Inner apartments of a house** अंतर्गृह. **Largest apartment** चापेखण. **Private apartment** गोशा.

Apatite अपाटाईट (खनिज) अनेकरंगी पाषाणाची एक जात.

Aperture आस्युद्धार, द्वारक, भेग, छिद्र, खिंड, खिंड-कुली, दूरदर्शक व्यास. -**in the wall or roof for entrance of light or for the egress of smoke** साणे.

Apex कळस, शिखर, अग्र, शिरोबिंदु, अभिबिंदु, शंक्वग्र. -**stone or Saddle stone** चांदईच्या भिंतीच्या माथ्यावरील तिकोनी दगड. -**of the Sun's way** सौरगंतव्य.

Aphelion दविष्ठ, अपसूर्य, ग्रह किंवा धूमकेतूच्या कक्षेतील अतिदूरचा बिंदु, सूर्योच्च.

Aphis brush झाडावरील कीड काढण्याचा ब्रश.

Apiary मधमाशा राखून ठेवण्याचे स्थळ, मधुमक्षिकालय. **Apiculture** मधमाशाची जोपासना, मधुमक्षिका-संवर्धन.

Aplastic बेमिलाफ, अमेलनकारी.

Apogee दविष्ठ (अपभू, अपसूर्य) भूम्युच्च, चंद्रोच्च, शीघ्रोच्च, चंद्राचे उच्चस्थान, दूरतम अंतर.

Apomecometer 'ऑप्टिकल स्ववेअर' व 'सेक्सटंट' या दोहोंचीही उपयुक्तता या उपकरणात साधली आहे. याने झाडे किंवा इमारती यांची उंची व अंतर काढता येते. जेव्हा उपकरण इमारतीपासून तिच्या उंची इतक्याच अंतरावर असेल तेव्हाच इमारतीचा माथा व तळ यांची प्रतिबिंबे एकत्र दिसतील या तत्त्वावर या उपकरणाचा शोध आधारलेला आहे.



Apiary :
मधुमक्षिकालय

Apophyge स्तंभदंडाच्या खालवरच्या (उथळा व शीर्ष) टोकांची अंतर्गोल नकशी.

Apophysis (of eruptive rocks) अधोभाग, अंतर्भाग.

Apothecaries' weights औषधांसाठी वापरली जाणारी वजने.

Apparatus उपकरण, सरंजाम, प्रयोगाची साधने, संज, संच यंत्रसामग्री, साहित्य, साजसरंजाम, साज, संधार. -**room** उपकरणालय, अवजारघर.

Apparel तारवाचे सामान (शीड, दोरखंडे वगैरे). **Apparent** अन्वक्ष, साक्षात्. **Apparent horizon** दृष्ट क्षितिज. पहा **Sensible horizon**. -**magnitude** दृश्यप्रत, भासमान प्रत्यंक-प्रतिक्रम. -**solar time** अन्वक्ष सौर वेला, अ. सौ. वे.-**mean solar time** म. सौ. वे. -**solar day** अन्वक्ष सौर दिवस.

Appearance of colour वर्णव्यक्त-उमटणे.

Appliance प्रयुक्ति, साधन, यंत्र, हत्यार, सरंजाम.

Application आरोग्य, योजना, विनियोग, योग.

Applied अनुप्रयुक्त, उपयुक्त, व्यवहारोपयोगी, व्यावहारिक, उपयोजित. -**mathematics** प्रयुक्त गणित.

Approach उपान्त, औपान्तिक. **road, Approaches (Cul-de-sac)** आगममार्ग, अभिमार्ग, उतार, जोडरस्ता, औपान्तिक रस्ता, पहुंच-मार्ग. **Velocity of approach.** पहा **Velocity**.

Appropriation उद्दिष्ट हेतूसाठीच दिलेल्या पैशाचा उपयोग करणे. **Re-appropriation.** पहा **R**.

Approximate अंदाजी, आसन्नमान, अदमासे. **Approximation** आसन्न क्रिया. -**rough** स्थूलमानाने.

Appurtenance अंगभूत पदार्थ-विषय-वस्तु-स्थान.

Apriori अनुभवपूर्व (निष्कर्ष).

Apron उंबरा, आपत्र, वारित्र, मलवस्त्र. गोदीच्या दरवाजा-पुढचा पाणी अडवणारा चौथरा-पाणथोप, सांडे-वरून पडणाऱ्या पाण्याच्या झोतास तोंड देणारा फरशीचा ढाळ, रंध्यातील पाते घट्ट करणारी पाचर, समुद्राच्या धडका देणाऱ्या लाटांना थोपविणाऱ्या भिंतीच्या पायथ्याशी रिचलेल्या काँक्रीटने भरलेल्या गोणी किंवा शिलाखंड.

-**pieces** लाकडी जिऱ्याच्या तरकांच्या वरच्या टोकास आधार देणारे आडवे लाकूड. -**walls** वारित्र भित, मर्लाभत.

Apse स्तब्धिका, विकोच, उच्च, चर्चच्या इमारतीचा वर्तुलाकार किंवा बहुकोनाकृति भाग. -**line** रेखा, स्तब्धिका-उच्चातर, उच्चरेषा. -**point** उच्चबिंदु.

Apsis (दीर्घ वर्तुलात) उच्च किंवा नीच बिंदु (**pl. Apsides**). मंदोच्च शीघ्रोच्च, विकोच. **Apsidal** बृहदक्षासंबंधी. **Apsidalplane** बृहदक्षप्रांत. **The line of the apsides** नीचोच्च-रेखा, विकोचरेषा, उच्च-नीचरेषा, शीघ्रोच्च मंदोच्चसूत्र.

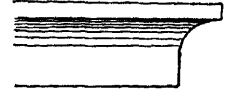

Apophyge :

अंतर्गोल वक्र नकशी

Apterous, Apteral अपंख-अस्तंभ-वाजूचे खांब नसलेले देऊळ.

Aqua (pl. Aquaria) पाणी. -**fortis** तीव्रजल, नत्रिकाम्ल. -**regia** जलराज. **Aquarium** मत्स्यालय,



Aquarium :
मत्स्यालय

जलजपात्र, फक्त पाण्याने वाढणाऱ्या वनस्पती, मासे इत्यादि जलचरांचे तसेच जलवनस्पतींचे सजीव नमुने ठेवण्याकरिता तयार केलेले तळे अगर भांडे. **Aqua-**

crete जलाभेद्य पोर्टलंड सिमेंटकंक्रीट. **Aquajet drinking fountains**

कारंजी पाणपोई. **Aqua-privy** पाणसंडास, जलोत्सर्जक शौचकूप. **Aquatic** जलीय, जलज, जलचर, जलस्थ. -**vapour** सजल बाष्प.

Aqueduct जलसेतु, परिवाह, आपोत्तार, लहांगी, जलवाहक पूल, नळ, जलप्रणाली, सारणी, खोल नद्यांवरून जाणाऱ्या कालव्यांसाठी अशा बांधकामाची जरूरी असते. दरीच्या या काठावरून त्या काठावर पाणी नेणारा नळ.

Aqueous सजल, वारिज, जलज, प्रस्तर, जलप्राय, जलजन्य, जलसंभूत, अनुप.

Aquifer जलप्रस्तर, जलभूत.

Arabesque वेलपत्रीच्या गुंफणदार नक्षीचे अरबी रंगकाम किंवा खोदकाम.

Arabic acid गोंदाम्ल. **Arabine** गोंदिन. **Arabiose** गोंदशर्करा.



Arabesque : वेलगुंफण

Arable लागवड करण्याला योग्य, जिराईती, कीर्दसार.

-**land** शेतजमीन, नांगररान, जिराईत, काळी (जमीन).

Araeostyle स्तंभाच्या खालील व्यासाच्या चौपट किंवा अधिक स्तंभांतर असलेली स्तंभावली, स्तंभांतर व्यासाच्या साडेतीनपट असलेली स्तंभावली.

Arbitrary परिकल्पित, काल्पनिक, मनःपूत, अनियंत्रित, यादृच्छिक, स्वेच्छ.

Arboretum शास्त्रीय शोधांकरिता निरनिराळ्या झाडांचे आणि झुडपांचे संग्रहालय. **Arboriculture** वृक्षवर्धन, उपयोग-शोभा ह्याकरिता झाडांची केलेली लागवड.

Arboriculturist वृक्षवर्धनज्ञ. **Arborist** वृक्षज्ञ, वृक्षवेत्ता. **Arbour** जाळीदार मंडप, कुंज, लतामंडप, शांतिस्थान, चाकांचा आंस.

Arc अर्च, वृत्तक, वृत्तखंड, कंस, चाप, वर्तुलाच्या परिघाचा भाग, परिवर्तकदंड, धनु, विद्युज्ज्योत, धनुक, धनुका, धनुष्क.

Complement of an arc to 90° कोटि. **Diurnal arc** दैनिक चाप. **Measurement of an arc** धनुःफल, ज्याफल. **Nocturnal arc** नैश चाप. **Versed**

sine of an arc उत्तर ज्या. **Arc boutant.** पहा **Flying buttress.** **arc cos** चाप कोज्या. **Arc cosec** चाप व्युज्या. **Arc cot** चाप कोस्प. -**lamp** विद्युत् कमान.

-**of meridian** माध्यान्ह वृत्तीय चाप. -**of vision** दृश्य चाप.

Arcade स्तंभांवरील कमानांचा रस्ता, लादनीचा रस्ता, एका रांगेतील कमानांचा मंडप, वरून झांकलेल्या कमानदार छपराचा रस्ता, महिरापांची रांग, छायेचा मार्ग, दुतर्फी दुकाने **Arcade** : तोरणपथ असलेला रस्ता, तोरणपथ.



Archery धनुर्वेध, धनुर्विद्या. **Arcuate** कमानदार, धन्वाकार. **Arcuation** कमानदार-धन्वाकार करणे.

Arch चाप, कमान-ण, कमा, मेहेराप, महिराप, तोरण. कमानदार करणे, कमान लावणे. -**bar** सपाट कमानांला आधार देणारा लोखंडी पाटा. -**let** लहान कमान.

-**rib** कमानशलाका, कमान पशुका, कमापशु. -**ring** कमानाचे कडे, कमाकटक, कमानेमि. -**stone** अचकोन, पलखा, नेमिस्थ. -**way** कमानाचा रस्ता. -**wise**

कमानाच्या आकाराचे. **Arched** कमानाची, कमानदार, कमानदार, तोरणाकार, मेहेरापदार. -**beam** छप्परास

आधार देणारे कमानाच्या आकाराचे केलेले बहाल. -**bridge** कमानाचा पूल, कमानोत्तार -**buttress.**

पहा **Flying buttress.** -**dam** कमानाची बांध. **Blind arch** दर्शनी आभास-मेहराब-कमान. पहा **B. Cambered arch** सपाट बहिर्नेमि व भवार दिलेली अंतर्नेमि

असलेली कमान, उपेटी कमान, चपटी उभरी कमान. **Cinquefoil arch** पांचपाकळी कमान. **Carbelled arch** झुकावाची कमान, घोडेकमान. **Depressed three centred arch** त्रिकेंद्री बैठी कमान. **Discharging or Relieving arch** मुकी कमान, सहायक कमान

Diurnal arch दिनचाप. **Drop or Obtuse arch** समभुजीबैठी कमान. **Dutch arch.** पहा **French arch**

Elliptical arch अंडाकृति-दीर्घवर्तुलाकृति कमान. **Equilateral arch** समत्रिभुज त्रिकोणी कमान. **Five centred arch** पंचकेंद्री कमान. **Flat or Straight arch** चपटी-सपाट कमान. **Florentine arch** अर्धगोल अंतर्नेमि व कोंचदार बहिर्नेमि असलेली कमान

Fourcentred (Tudor) arch चतुष्केंद्री कमान. **French arch.** पहा **F. Gauged arch** काटेकोर घडीव विटांची कमान. **Gothic arch.** पहा **pointed arch.** **Horseshoe or Stilted arch** नालकमान

Inverted arch उलटी कमान. **Italian Pointed arch** इटालियन साग्र कमान. **Joggled or Fluted arch** चपटी-सपाट कमान. **Lancet arch** उभर महिराप-मेहराप कमान. **Multifoil arch** बहुपर्ण कमान. **Murish (Moorish) multifoil arch** मूर बहुपर्णी कमान. **Nocturnal arch** रात्रिचाप कमान

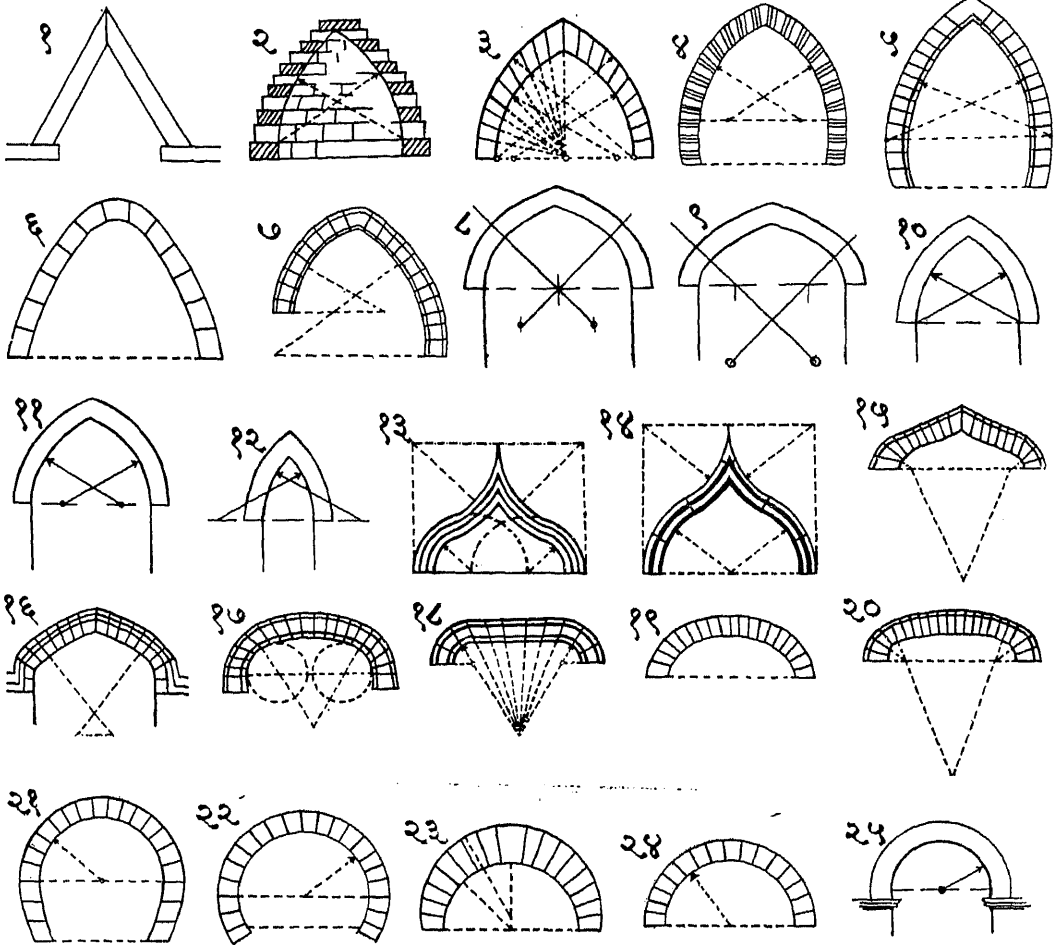

१. Triangular : त्रिकोनी. २. Corbelled : झुकावाची घोडे कमान. ३. Italian pointed : इटालियन साग्र.
 ४. Pointed sarasenic : साग्र सहारी. ५. Pointed horseshoe : साग्रनाली. ६. Parabolic : कोचकीची.
 ७. Rampant : अनियंत्रित. ८. Two centred : द्विकेंद्री. ९. Fourcentred tudor : चतुःकेंद्री.
 १०. Equilateral : समत्रिभुज. ११. Drop or Obtuse : समभुजी बैठी. १२. Lancet (pointed) : उभट
 महिरप. १३. Ogee : विनिकु. १४. Ogee : कुण्डलिनी. १५. Pseudo four centred : कृत्रिम चतुःकेंद्री.
 १६. Pointed segmental : साग्रवृत्तखंडी. १७. Three centred : त्रिकेंद्री. १८. Pseudo three
 centred flat (Tudor) : कृत्रिम त्रिकेंद्री. १९. Elliptical : दीर्घवर्तुलाकृति. २०. Depressed three
 centred : त्रिकेंद्री बैठी. २१. Common horseshoe : नाल. २२. Round horseshoe : गोल नाली.
 २३. Florentine : फ्लॉरेंटाइन. २४. Semi-circular or Full centred : निमगोल. २५. Semi-
 circular stilted : निमगोल घोडेकाठी.

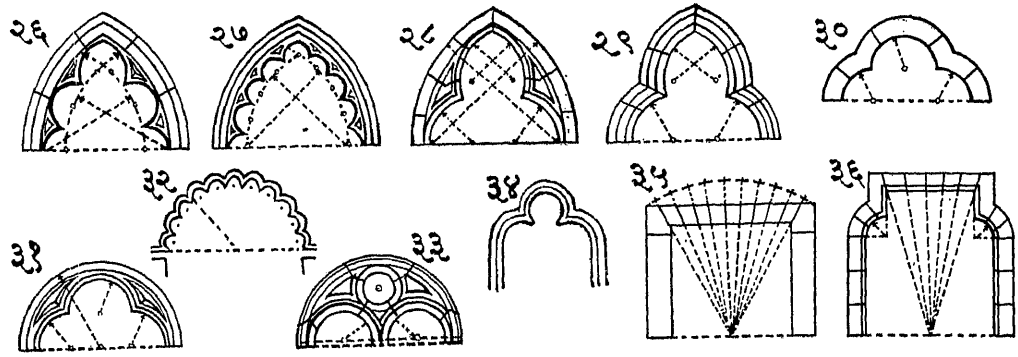

२६. Cinque foil : पंचपर्णी. २७. Multi foil : बहुपर्णी. २८. Pointed trifoliated : साय त्रिपर्णी. २९. Pointed trefoil : साय त्रिदली. ३०. Round trefoil : गोल त्रिदली. ३१. Round trifoliated : गोल त्रिपर्णी. ३२. Moorish multifoil : मूर बहुपर्णी. ३३. Venetian : व्हेनिशियन. ३४. Early English trefoil : इंग्रजी त्रिदली. ३५. Joggled or flat or straight : चपटी-सपाट. ३६. Shouldered or Sq. headed trefoil : स्कंध.

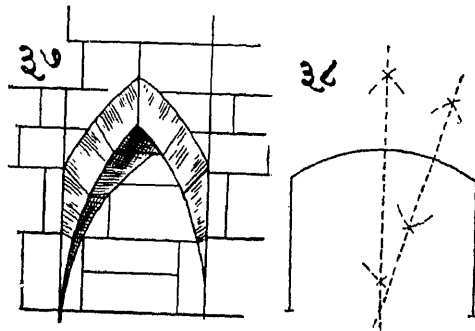

३७. Squinch arch : बगल कमान
३८. Cambered : बाह्य गोल

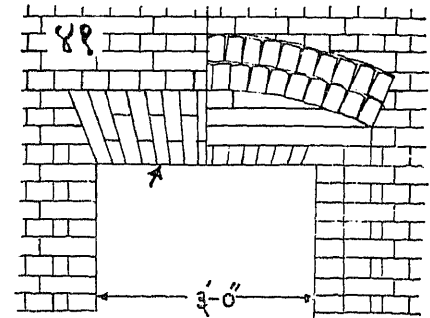

४१. Flat or Chambered
Gauged arch : सपाट

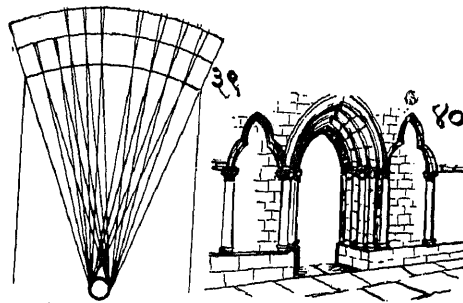

३९. Plain brick arch : उभ्या विटांची
४०. Gothic arch : साय तोरण

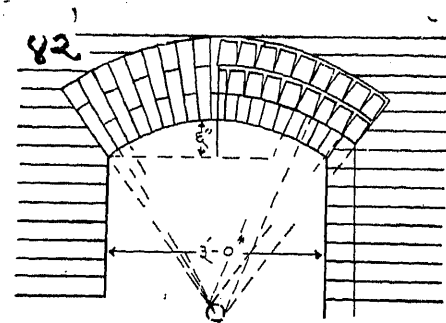

४२. Segmental arch : वृत्तखंडी

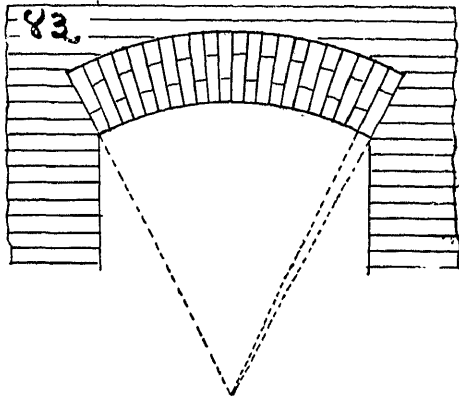

४३. Gauged arch : घडीव विटांची

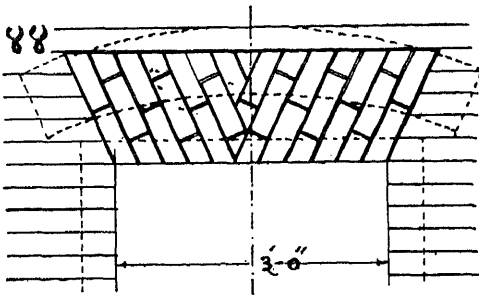

४४. French or Dutch arch : फ्रेंच-डच

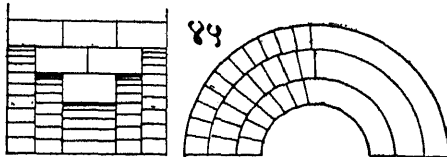

४५. Ordered arch : (विटांची) संयुक्त

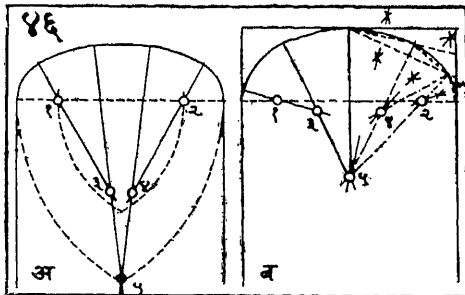

of unknown rise. of known rise.

४६. Five centred : पंचकेंद्री

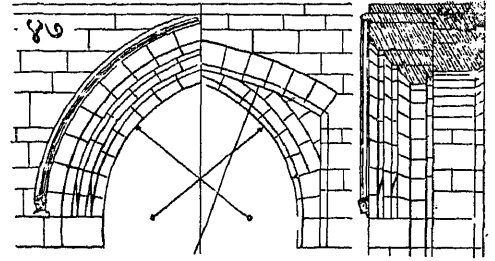

४७. Pointed arch in three orders : (विटांची) साग्र संयुक्त.

४८. Venetian pointed arch : साग्र व्हेनिशियन

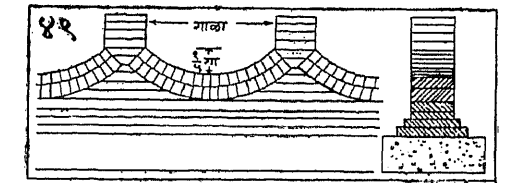

४९. Inverted arch : उलटी

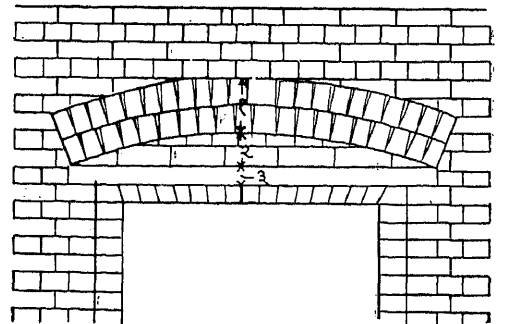

५०. Relieving or discharging : मकी

Ogee-ogeeval arch विनिकुकनम a **Ordered arche** टप्प्यांची बीट कमान. **Prabolic arch** कोचकीची कमान. **Pointed arch** साग्रतोरण, अंतर्नेमि व बहिर्नेमि समांतर नसलेली कमान. **Pointed horse-shoe arch** साग्रनाली कमान. **Pointed saracenic arch** साग्रसहारी कमान. **Pointed segmental arch** साग्रवृत्तखंडी कमान. **Pointed trefoil arch** साग्रत्रिदली कमान. **Pointed trifoliated arch** साग्रत्रिपर्णी कमान. **Pseudo four centred arch** कृत्रिम चतुर्केंद्री कमान. **Pseudo three centred arch** कृत्रिम त्रिकेंद्री कमान. **Rampant arch** अनियंत्रित कमान. **Rough axed arch** ताशीव विटांची कमान. **Round horseshoe arch** गोलनाली कमान. **Round trefoil arch** गोल त्रिदली कमान. **Round trifoliated arch** गोल त्रिपर्णी कमान. **Segmental arch** वृत्तखंडी-किंचित्गोल-एककेंद्रीकमान. **Semicircular or Full centred arch** निमगोल-अर्धवर्तुळी कमान. **Semicircular stilted arch** निमगोल-अर्धवर्तुळी घोडेकाठी कमान. **Shouldered arch** स्कंधकमान. **Skew arch** इराप कमान. **Squinch Scoinson arch**. पहा S. **Three centred arch** त्रिकेंद्री कमान. **Triangular arch** त्रिकोनी कमान. **Trimmer or Coach-head trimmer arch** बेतीव बीट कमान. **Triumphal arch** विजयतोरण, विजयस्मरणार्थ कमानदार तोरण. **Venetian arch** व्हेनेशियन कमान. **Archdeaconry** विशपच्या साहाय्यकाच्याचे राहण्याचे ठिकाण, -चा हुदा.

Archæology पुरातत्त्व-पुराणवस्तुशास्त्र, पुराणवस्तु-विज्ञान, पुरातनवस्तुशास्त्र. फार प्राचीन-इतिहास-वस्तूंचे वर्णन. शिलालेख-जुनी देवालय-जुन्या पोथ्या व ग्रंथ वगैरेचा अभ्यास. **Archæological** प्राचीन वस्तुशास्त्रासंबंधी. **Archæologist**, **Archæologian** पुराणवस्तु-शास्त्रवेत्ता, पुरातत्त्ववेत्ता.

Archimedian screw आर्किमेडिसने शोधून काढलेले

पाणी ओढण्याचे मळसूत्री यंत्र. **Principle of Archimedes, Archimedes' Principle**

'कोणत्याही प्रवाही पदार्थात बुडविलेली वस्तु वजन केली असता त्या वस्तूने बाजूला सारलेल्या प्रवाही पदार्थाच्या वजनाने कमी भरते', हे आर्किमेडिसने (इ.स. पूर्वी सुमारे ३०० वर्षे) शोधून काढलेले तत्त्व

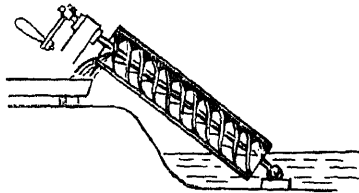

Archimedian screw :
आर्किमेडिसचा मळसूत्री रहाट

आर्किमेडिसचा सिद्धांत **Archimedian drill** मळसूत्राने मिळणाऱ्या पुढे मागे होणाऱ्या अक्षीय गतीमुळे पाते फिरणारा सामता.

Archipelago द्वीपसमूह, द्वीपसंग्रह, द्वीपपुंज.

Architect वास्तुशिल्पी, शिल्पकार, शिल्पशास्त्री, घरबेत्या, इमारतशास्त्र जाणणारा, स्थपति. **Architecture** गृहशिल्पशास्त्र, शिल्पशास्त्र, वास्तुशिल्प, वास्तुसौंदर्यशास्त्र, वास्तुविद्या, कलापूर्ण वास्तु बांधण्याचे शास्त्र. —, **Modern** आधुनिक. —, **Organic** जैव, सेंद्रीय. —, **Traditional** परंपरीय. **Architectural** शिल्पशास्त्रानुसार, गृह-शिल्पीय, स्थापत्य. —**drawing** शिल्पीनकाशा, शिल्प-गतचित्र.

Architraves (Consists:—**Tænia**, **upper** **facia**, **lower** **facia**) रोमन डॉरिक

खांबावरील फ्रेमच्या खालचे पहिलेच दोन थर; या दोन थरांना अपर फेसिया व लोअर फेसिया असे म्हणतात. दरवाजा किंवा खिडकीच्या सभोवती फ्रेम

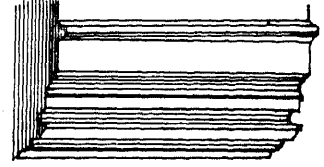

Architrave : प्रस्तरपाद

व भित यांचा सांधा झाकण्यासाठी केलेली उठावदार नक्षी, प्रस्तर-पाद —**block** दरवाजा किंवा खिडकीच्या सभोवतील नक्षीच्या पट्टीचा आधार-ठोकळा. —**cornice** एनटॅब्लेचरचा (आर्किट्रेव्हच्या वरचा) कंगणीचा भाग. —**jamb** खिडक्या-दरवाज्यांच्या नक्षीदार बाह्या-दारकस.

Archives ऐतिहासिक लेखसंग्रह, ऐतिहासिक पुराव्याचे कागदपत्र, सरकारी जुने लेख. दप्तर, दप्तरखाना, राजकार्य-लेखरक्षणस्थान, अभिलेखागार, पुरालेख. **Archivist** दप्तरदार, दप्तारांचा रक्षक, पुराभिलेखपाल.

Archivolt तोरण पालिका, कमानातील गलघा (गुळगुळीत किंवा वक्रकड-कोर), कमानाच्या दर्शनीभागासभोवती केलेले उठावदार नक्षीकाम.

Arctic उत्तरध्रुवाकडील, सुमेरू. —**circle** उत्तर ध्रुव-वृत्त, आर्क्षवृत्त. —**ocean** उत्तरमहासागर.

Arctophylax (E. bear-keeper) भूतप.

Arcuate कमानदार.

Are फ्रान्स देशात शंभर चौरस मीटरचे क्षेत्रास ही संज्ञा आहे. १,०७६.४४ चौरस फूट, ११९.६ चौरसवार किंवा शंभर चौरस मीटरचे एक फ्रेंच माप.

Area आकारमान, क्षेत्र, क्षेत्रफळ, जागा, गर्भ, अभ्यंतर, अंगण, मैदान, मोकळी जागा. —**assessed** करापित-कराहित क्षेत्र. —**computation** क्षेत्रमापन. —**cultivated** लागवडीचे क्षेत्र. —**irrigated** पायनित-पायित क्षेत्र. —**leased** प्रतिश्रुत क्षेत्र, प्रत्याहित क्षेत्र. —**of lift irrigation** उत्पायनिक क्षेत्र. —**matured** पक्वपायित क्षेत्र. —**nonperennial** अपरिवाषिक-

अपरिवार्ष क्षेत्र. —perennial परिवार्षिक-परिवार्ष क्षेत्र.
 —remitted विसृष्टित क्षेत्र. —superficial पृष्ठ क्षेत्रफल.
 —under command वशागत क्षेत्र, पायन क्षेत्र. —culturable commanded, —culturable irrigable. पहा Culturable.
 —culturable lift सैरिकेय उत्पायनिक-उत्पायनीय क्षेत्र, उ. सै. क्षे. —gross संक्षेत्र. —gross commanded वशागत संक्षेत्र. —gross irrigable पायनिक संक्षेत्र. —gross lift उत्पायनिक संक्षेत्र. Areal method क्षेत्रपद्धति.

Arena रंगभूमी, रणांगण, रंगण, रंग, आखाडा, हौदा, मल्लभूमि, पटांगण, तालीमखाना, चौक, रोमन नाटक-गृहातील मध्यावर रेंती टाकलेली व कठडा घातलेली जागा.

Areometer, Hydrometer तरकांटा, द्रवमापक, जलगुरुत्वमापक.

Argenti Ferous रजत-रौप्ययुक्त.

Argil कुंभारी माती, भांडी करण्याची माती, पांढरी माती.

Argillaceous मृण्मय, कुंभारमातीचा.

Argon रॅले व रॅम्से यांनी इ. स. १८९४ त हवेतील नवीन शोधून काढलेला एक घटक, आर्गन.

Argument उपकरण, विकरण (ग.) विवरण, युक्तिवाद.

Arid निपराळ, निपाळ, रूक्ष, खरखीत, निर्जल (प्रदेश), धापड, उखर, निपळवट. **Semi arid** आरूक्ष.

Aries २१ मार्चला सूर्य प्रवेश करतो ती मेष रास.

Arithmetic अंकगणित, व्यक्तगणित, हिशोब, पाटीगणित.

—of fractions अपूर्णांकगणित. —of integers पूर्णांकगणित.

—of known quantities व्यक्त गणित.

—mean गणितमध्य. —of unknown quantities अव्यक्तगणित.

The eight rules of arithmetic परिकर्माष्टक.

Addition संकलन, मिळवणी.

Subtraction व्यकलन, वजाबाकी. **Multiplication** गुणन, गुणाकार.

Division भाजन, भागाकार. **Raising to the square** वर्ग.

Extracting the square root वर्गपद-वर्गमूळ काढणे. **Raising to the cube** घन करणे.

Extracting the cube root घनपद-घनमूळ काढणे. **Arithmetical** गणिताचा, गणिती.

—progression योगश्रेणी, गणितश्रेणी-श्रेढी, समानान्तर श्रेढी-णी, व्यक्त श्रेढी-णी. **Arithmetically** गणिताच्या रीतीने.

Arithmetician अंकगणिती, गणित्या.

Arithmometer गणनयंत्र. **Book of arithmetic** मेस्तक.

Wellknown treatise on arithmetic 'लीलावती' (भास्कराचार्याची).

Ark गृहनौका. पहा 'Noah's ark'.

Arm शाखा, वाजू, भुज, भुजा, बाहु. फांटा, आरा, आडा.

—s of the angle कोनबाहु. —of a force प्रेरकाचा हस्तक.

—of a mathematical figure भुज. **Navigable arm** तरती खाडी. **Arm's reach** हातटप्पा.

Arm of the Sea खाडी, चिंचोळा

फांटा. **Arm of an arm of the Sea** ओहर, खोची, फांसू, पोहडी, पोईड. **Arm of a tree** खांदी, फांदडा.

Armature बिडाच्या पातळ पट्ट्यांची जुडी. लोहाकर्षण संरक्षक पट्टी, मॅग्नेटोसमधील धोटा, लोहचुंबकाची दोन टोके (ध्रुव) जोडणारी लोखंडाची पट्टी, लोहखंड. लहान झाडांचे रक्षण व्हावे या हेतूने त्या भोवती घातलेले काट्यांचे अथवा तारांचे कुंपण, अंतर्भुज, धात्र.

Armco pipes रस्त्याच्या मोरीसाठी उपयोगात येणारे जाड पन्हळी पत्र्यांचे दंडगोलाकृति नळ.

Armilla लोखंडाचे कडे. —sphere कड्यांचे खगोलयंत्र.

Armoured कवचित. **Armoury, Armory,**

Arsenal शस्त्रागार, शिलेखाना.

Armstrong scale (शोधकाच्या नावावरून पडलेल्या नावाची), 'आर्मस्ट्रॉंग मेजपट्टी'. चार बाजूंच्या आठ कडांवर एकेक अशी जी आठ वेगवेगळी मेजप्रमाणे या पट्टीवर दाखविलेली असतात ती अशी : एक फुटास ३" व १ $\frac{1}{2}$ " , एका फुटास ३ $\frac{1}{2}$ " व ३ $\frac{1}{2}$ " , एका फुटास १" व १ $\frac{1}{2}$ " , एका फुटास ३ $\frac{1}{2}$ " व ३ $\frac{1}{2}$ " .

Arnott valve 'अर्नोट व्हाल्व'. हा खोलीच्या तक्त-पोशी लगत बसविलेला एक झडपी पडदा असतो. यातून उष्ण दूषित हवा चिमणीमार्गे निघून जाते व आपोआपी झडप मिटल्याने अर्थातच ती परत येऊ शकत नाही.

Arogonite अरागोनाईट.

Arrangement in parallel समांतर जोडणी-रचना.

Arrangement in series एकसर जोडणी.

Arrest point अवरोध अंक.

Arriis (रंधलेले) लाकूड, दगड किंवा धातूची अणीदार कड-कोन-कोपरा,

डोंगरी खड-काची धार-दार किनार.

—gutter

V आकृती-चे गटार.

—tiles

कोन कौ ले.

१ Arriis कड. २ Stop chamfer चढता

त्रिकोण. ३ Chamfer पाटा.

Arriis-
wise

तिरकें.

Arrows लोखंडी तीर (जमीन मोजणीच्या कामात लोखंडी

सांखळ्या मोजण्यास यांचा उपयोग करतात).

Arsenal आयुधशाला.

Arsenate तालित.

Arsenic ताल.

**Arsenic-
acid** तालिक अम्ल.

Arsenious तालस अम्ल.

Arsenite तालायित.

Arseniuretted hydrogen तालसयुक्त उज्जन.

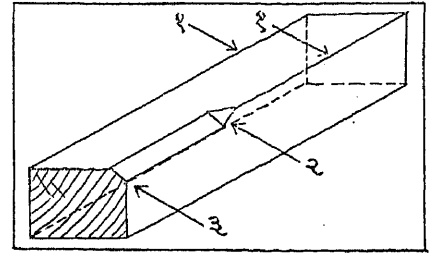

१ Arriis कड. २ Stop chamfer चढता
त्रिकोण. ३ Chamfer पाटा.

Art हुन्नर, कसब, कला, शिल्पविद्या. **Commercial art** वाणिज्य-व्यवहारकला. **Fine arts** ललित कला, विदग्ध कला. **Mechanical arts** यंत्रकला. **Art school** कलाभवन, शिल्पशाळा. **Arts man** कला-निपुण-कलाप्रवीण-कलावंत माणूस.

Arterial road मुख्य रस्ता, रथ्या.

Artery प्रवाहिनी. **Arteriole** उपप्रवाहिनी.

Artesian wells कारंजी विहिरी, भूगर्भस्थ विहिरी,

पार्थवापी, जमिनीत पाण्याची शीर सापडण्यात यंत्राने रंध्र खोदून वर आणलेल्या झऱ्याचे पाण्याच्या विहिरी; ही शीर विहिरी-

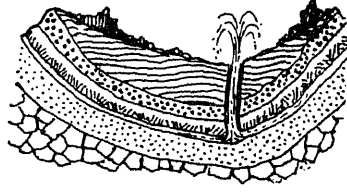

Artesian well : कारंजी विहिरी.

च्या जागेपेक्षा उंचावरून येत असल्यामुळे हे पाणी आतील जोराने यंत्रकृत रंध्रातून वर येते. या विहिरी फ्रान्समध्ये आर्टाईस नावाच्या खड्यात प्रथम पाडल्या व त्यावरून त्यास 'आर्टाईन' असे नाव पडले. -spring उत्प्रेह, उद्गार.

Arthrodia चक्रात्मक संधि. **Articulation** संधि.

Artificer, Artisan कल्पक शिल्पकार, हिकमती कारागीर, कारीगर, कारू, शकल्या, शिल्पी, हस्तव्यवसायी, कसबी, वर्धकी. **Artisanship** शिल्पकर्म.

Artificial fog (शत्रूला पुढचे काही दिसू नये म्हणून उत्पन्न केलेले) कृत्रिम धुके. **Artificial magnet** कृत्रिम-बनीव चुंबक.

Artillery park लढाईच्या तोफा ठेवण्याची जागा, तोफखाना.

Artist शिल्पकार, शिल्पज्ञ, कसबी. **Artistic** कौशल्यपूर्ण, खुबीदार. **Artistical** कारागिरीचा, खुबीदार. **Artistically** कारागिरीने, शिल्पचानुर्यपूर्वक.

Aryaka पाच ध्यानमग्न बुद्धांचे प्रतीक दाखविणारी पूजनीय स्तंभावली.

As. अर्धा औंस वजनाचे तांब्याचे नाणे, रोमन लोकांचे बारा औंसांचे वजनी माप.

Asbestos, Asbestus तपत्राण, अग्नीत न जळणारा आसबस्ट नावाचा खनिज पदार्थ, वजन घ. फु. १५३ पौंड. जलचामर (हे लवचिक दगड अरवलीच्या डोंगरात झिद संस्थानात व निलगिरीत पण सापडतात). 'सेकिमेन'; दगडीकापूस या अर्थाचा जपानी शब्द. -cement असबस्ट सिमेंट. -lagging आसबेस्टासची माती. -lining आसबेस्टास कागदाचे अस्तर. -paste आसबेस्टास कागदाचे गिलीस. -sheets तपत्राण-आसबस्टी सिमेंटचे पत्रे-तक्ते. -wood निर्दह लाकूड.

Ascend चढणे, आरोहण करणे, (नदीच्या) उगमाकडे जाणे.

Ascendant त्रिमोनलग्न, लग्न. **Ascending** आरोही.

-measures चढती भांजणी, उभंदजन. -node of a planet's orbit उद्बिन्दू, उच्चपात. -order आरोहीक्रम. -progress चढती श्रेढी. -reduction चढती भांजणी.

Ascent चढ, चढण, चढणी, चढाव, आरोह, ऊर्ध्वगमन, उडग. -of light bodies लघुपदार्थोर्ध्वगमन. -descent चढउतार, चढण-उतरण. **Steep ascent** उभासूळ.

Ash, Ashes राख, राखाडी, रक्षा, क्षार. घ. फू. वजन ते ४३ पौंड. -coloured भस्मी, भस्मवर्णी, भस्मीरंग. -pan बाँयलरच्या भट्टीच्या खालची राख साठविणारी सुपली डी. -pit राखेची खळी, आगगाडीच्या 'बाँयलर'त राख साफ करण्याकरिता दोन खळांमध्ये केलेले बांधकाम. **Volcanic ashes** ज्वालामुखी पर्वतातील राखेस पदार्थ. **Ashery** पोटॅशभस्म अथवा मोत्यांचे करण्याची जागा.

Ashlar, Ashler माठीव संगीन दगड चिरा. -work -masonry माठीव संगीन दगडाचे बांधकाम, चढलेल्या दगडाचे बांधकाम, चिराचित्य, चैर्य.

Ashta-Bhadra आठ बाजू असलेली तारका. **Ashta-Dikpala** मधोमध एक व सभोवती आठ दिशेक दाखविणारे छतावरील नक्षीकाम.

Asphalt घ. फू. वजन १४४ पौंड, अस्फाल, आसफाल्ट, आशुपाल, एक जातीचे खनिज डांबर. डामरी, डांबरावर लावणे. -carpet अस्फाल हावी. -gravel अस्फाल ग्रावित. -road अस्फाल डांबरी रस्ता. **Asphaltic cement** आसफाल्ट किंवा विचुमन अमेरिकन नांव.

Aspiration शोषण. **Aspirator** वायुकर्षक, शोषणी.

Assay परीक्षा पाहणे, धातूची कसोटी पाहणे.

Assemblage समवाय.

Assembly hall, (Aula) सभागृह, सभामंडप, सभालय.

Assessment of wells or of lands water from wells विहिरीच्या पाण्याने होणाऱ्या पिकांवरील करा.

Asses' bridge or 'L. pons asinorum भूमितीतील पहिल्या पुस्तकाचा पांचवा सिद्धांत.

Assize स्तंभातला गोल दगड, बांधकामातल्या थराचा निहाय.

Association संश्लेषण, परिसंस्था, संगति, सहचार, संगठन.

Associated सहवासी, संयुत. -with संगत सहकार्य संयुत.

Assumption गृहीत.

Asymmetric carbon atom असंमित कार्बन परमाणू. **Asymmetry** असंमिति, असंमिता असमात्रता.

Astanah उमरा, देहली.

A-starboard जहाजाची उजवी बाजू, जहाजाची उजव्या बाजूकडे.

Astel खाणीमध्ये काम करणाऱ्यांचे डोक्यावर वरून काही पडू नये म्हणून बांधलेली फळ्यांची कमानदार मांडणी.

Astern जहाजाची मागची बाजू, जहाजाच्या मागच्या बाजूकडे.

Asteroid लघुग्रह (चूर्णिका).

Astigmatism विषमदृष्टी, अनैक्य (निकाश), एक अपभ्रंश.

Astragal तावदानी खिडकीतल्या तावदानामधील पट्टी, लहानसर अर्धगोलाकार मणी व रीळाकृतीचे नक्षीकाम, कुमुद, अशाच तऱ्हेच्या मोठ्या नक्षीकामास Torus म्हणतात.

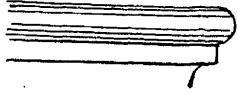

Astragal plane गोलची काढण्याचा रंधा.

Astringent कषाय, तुरट.

Astroid ताराभ.

Astrologer ज्योतिषी, फलज्योतिषी. **Astrology** ज्योतिष, ग्रहविद्या, फलज्योतिष, ज्योतिष विद्या. **Astrophysics** ज्योतिर्विस्तव.

Astronaut

Astronomy गणित ज्योतिष, खगोल ज्योतिष, ज्योतिःशास्त्र, खगोल विद्या, वेधशास्त्र, ज्योतिष्यक. **Astronomical mean Sun** वैषुव मध्यम सूर्य-रवि. **Astronomical meridian** वैषुव रेखांश. **Astronomical observation** ज्योतिर्वेध. **Astronomical year** प्रकाशवर्ष, ज्योतिर्वर्ष, प्रकाश एका सेकन्दात १,८६,००० मैल दूर जातो तेवढे अंतर.

Dynamical Astronomy ज्योतिर्यामिक. **One astronomical unit** ज्योतिःशास्त्रीय एकक, भू. स. प्रान्तर (९ कोटी ३० लक्ष मैल). (भू. = पृथ्वी, स. = सूर्य). **Astronomer** ज्योतिर्विद, ज्योतिषिक.

Astylar अस्तंभ, दर्शनी स्तंभरहित दिसणारी इमारत. **Ashvathara** देवळाच्या तळाच्या थरातील अश्वनक्षी.

Asylum धर्मशाळा, अनाथगृह, दवाखाना आणि रहावयाचे ठिकाण. -for old or decrepit animals पांजरपोळ-ळा. **Lunatic asylum** वेड्यांचे इस्पितळ.

Asymptote अनन्तोपगा, स्पर्शान्तिका, उपगा, उपसंजिहाना, स्पर्शकल्परेषा, असंपातरेषा (वक्ररेषेच्या अधिकाधिक जवळ जाणारी परंतु कितीही वाढविली तरी तिला न मिळणारी रेषा). -curve असंपात वक्ररेषा.

Asymmetrical असमात्र, अप्रतिसम. **Asymmetry** असमिन्नता, असमात्रता, असंमिति.

Ate इत. (Carbonate कर्बनित).

Atelier कलागृह.

Atik पंचदशपरशु.

Ation करण. (Oxidation प्राणीकरण.)

At par सममूल्य.

At right angles गुण्यात, काटकोनात, लंबरूप.

At the extremity अंत्यस्थ.

Athermanous उष्णतेला अनिर्गम्य, उष्णाभेद्य, उष्णता-विसर्जन. प्रतिबंधक, उष्मरोधी. **Athermancy** उष्णाभेद्यत्व, अधर्मवाहित्व.

Atlantes तुळईला दिलेले मनुष्याकृतीचे कोरीव खांब, कीचक.

Atmolysis वायुविश्लेषण.

Atmometer (दमट जागतील) ओलसरपणा उडून जाण्याची गति दाखविणारे यंत्र.

Atmosphere वातावरण, पृथ्वीसभोवती ज्या वायूचे आवरण आहे तो वायू, वाय्वावरण, भूवायु, वायुचक्र, वातांबर, वायुमंडल, आवहमंडल. -(of pressure) वातांबर.

Atmospheric, atmospherical pressure वातावरणाचा आकाशीय दाब, हवेचा दाब. **Atmospheric railway** वातावरणाच्या दावाने चालणारी रूळगाडी.

Atoll आटोल, वलय, प्रवाल वलय.

Atom परमाणु. **Atomic** परमाणवीय. -bomb परमाणुध्वम्, -energy परमाणुशक्ति. -heat परमाणु-ष्णता-ताप. -nucleus परमाणु केंद्र, परमाणुगर्भ -pile परमाणुभट्टी. **reactor** परमाणुभट्टी, परमाणुशक्ति निर्माण करणारे यंत्र. -structure परमाणुघटित -theory परमाणुवाद. -volume परमाणुचे आकारमान. -weight परमाणुभार, परमाणुगुरुत्व; हायड्रोजनच्या परमाणुचे वजन एक मानून इतर मौलांच्या परमाणुचे वजन यापेक्षा कितीपट आहे ते दाखविणाऱ्या आकड्यास परमाणुभार असे म्हणतात. परमाणवीय वस्तुमान.

Atomicity परमाणुवत्ता. **Atomize** परमाणुरूप देणे.

Atomizer फवारा.

Atrium प्रवेशद्वार वगैरे सारखा, भोवतालचा भाग छप्पराने झाकलेले पण मधील चौक खुला असलेले क्रीडाभवन.

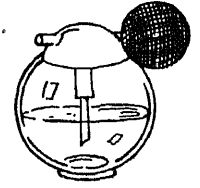

Atomizer : फवारा

Atropin, Atropine धत्तुरिन.

Attached column भिंतीत अर्धा झाकलेला खांब.

Attachment जोडणी.

Attic कातरमाळा, कात्रा, शेवटचा माळा-मजला. शेवटच्या माळाचावरची खोली, छदोधःस्थल. -base खालीवर बहिर्गोल व दोहोंमध्ये अंतर्गोल असलेला स्तंभाचा उथळा.

Attract आकर्षणे, आकर्षण करणे, आकर्षून घेणे.

Attracting groyne धूपरोधक जालक, (प्रवाहाच्या विशद दिशेस बांधलेली भित). **Attractive forces** आकर्षण-आकर्षक शक्ति. **Attraction** ओढ, आकर्ष,

आकर्षण, आकर्षकत्व, आकृष्टि. -of adhesion संलम्नाकर्षण, पृष्ठाकर्षण. -of cohesion संसक्त्याकर्षण, स्नेहाकर्षकत्व. -of currents प्रवाहाकर्षण. -of gravitation गुस्त्वाकर्षकत्व, निकृष्टि. Capillary attraction केशाकर्षण. Electric attraction विद्युदाकर्षण, विकृष्टि. Gravitational attraction गुस्त्वाकर्षण. Magnetic attraction लोहाकर्षण, चुंबकाकर्षण, व्याकृष्टि, कर्षुकीय आकर्षण. Universal attraction सार्वत्रिकाकर्षण.

Attrition test खडी-रस्त्याच्या दगडांची (खडीची) वर्दळ-प्रतिकार क्षमता, काही खडे एका बंद पिंपात घालून ते पिंप ठराविक वेळेपर्यंत चक्राकार फिरविल्यानंतर झिजेमुळे दगडाची वजनात झालेली घट पाहून अजमावण्यात येते.

Auburn सोनसळा, पिंगट, पिंगळा, तांबूस-भुरका.

Bright auburn गोरा-भुरका.

Audibility श्राव्यता. **Limits of audibility** श्राव्यकोटी. **Audience hall** सभामंडप. **Audio low frequency** कमी चंचलता, मंद श्राव्यावृत्ति. **Audition** श्रवण. **Auditorium** प्रेक्षकस्थान, प्रेक्षागृह, प्रेक्षागार, श्रोत्यांची बसण्याची जागा, सभामवन, दर्शककक्ष.

Augend योजक.

Auger, Augre सळई, सामता, वेधन, बरमा, खोलवत (मोट्या व खोल छिद्रांकरिता). -bit सामत्याचे पाते. -gimlet ऑंगर व गिम्लेट या दोन्हीही हत्यारांचे माध्यम असे हत्यार. **Screw auger** गिरमित.

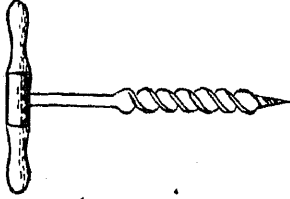

Auger : बरमा

Augite (ओगार्ट) काळ्या किंवा हिरव्या रंगाचे खनिज. **Aureole, Aureola** चौकोनी, गोल किंवा अंडाकृति आकाराचे दिव्य तेजोमंडल-प्रभामंडल. हे धर्म संस्थापक आणि साधु यांचे देहासभोवती किंवा शिरासभोवती चित्रात काढतात. ग्रहणात दिसणारे प्रकाशमण्डल, अंतःकिरीट.

Auriferous सुवर्णमिश्रित-मय. **Auriga** प्रजापति.

Aurin स्वर्ण.

Aurora मेरूज्योति, उद्योत, अरुणोदय. -polaris ध्रुवप्रकाश. -australis दक्षिण उद्योत. -borealis उत्तर उद्योत, उत्तरारुणप्रकाश, वैश्वानरारणि.

Aurous स्वर्णस.

Authorized or Designed (Full supply discharge) आकल्पित-अधिकृत.

Autobahns आउटोबान; हिटलरने तयार केलेले मोटारीचे मार्ग. या सुंदर आणि प्रशस्त रस्त्यांवरून मोटारीखेरीज दुसरे कोणतेही वाहन जात नाही, किंवा क्राॅसिंग, गुरे अथवा माणसे आड येत नाहीत. यामुळे मोटारींना वेगाचे बंधन तर

नसतेच, उलट त्या शंभर-सवाशे किंवा त्याहूनही जास्त वेगा जायला हव्या असतात. हे रस्ते कोणत्याही शहराच्यामधून जात नाहीत व त्यांना कोणताही रस्ता किंवा रेल्वे आडवी येत नाही, कारण हे रस्ते त्यांच्या खालून तरी किंवा वरून तयार जातात; त्यामुळे अशा या रस्त्यांवर वाहनांच्या टक्क्या होण्याचाही संभव नसतो. या रस्त्यांचे जाळे संबंध जर्मनीमधून प्रथम हिटलरने केले आणि मग त्यांची नक्कल इतर देशांत होऊ लागली.

Autoclastic स्वयंभवन.

Automatic स्वयंग. स्वयंगामी स्वयंप्रेरित, आपोआप स्वयंचलित, स्वयंवह, आपोआप उघडणारे किंवा बंद होणाऱ्या -gate आपोच्चलित द्वार. आपोआपी फाटक, स्वयंचलित-द्वार.

Automobile मोटार.

Automorphism स्वरूपता.

Autosetlevel झटपट लेव्हल घेण्याच्या सोईचा 'डम्पलेव्हल' चा एक प्रकार. यात अंकित दण्ड वाचताना बुडबुड्यांमधोमध येण्याची आवश्यकता नसते व वेध घेताना चुका होण्यासारखी खास योजना केलेली असते.

Autumnal equinox शरत् संपात, तुलासंपात.

Auxiliary सहाय्यक, पूरक, साह्यकारी संख्या किंवा पद्धत्यम. -circle उपवर्तुल, उपकुर्वाण वर्तुल, क्षेत्रवर्तुल (लघुक्षेपवृत्त, बृहत्क्षेपवृत्त).

Available supply लभ्यांक-प्राप्य, उपलभ्य पुरवठा.

Avalanche हिमशिला, हिमावसरण, हिमानी-संप्रपात, डोंगरावरून घसरत येणारा बर्फाचा लोट-खडप-धोंड, बर्फलो.

Avenue दुतर्फा झाडे असलेला रस्ता, दुतर्फा झाडांची वा प्रवेशपथ-मार्ग.

Average सरासरी, मध्यममान, स्थूलप्रमाण. **Average annual cost of repairs** संधारणार्थ वार्षिक परिव्यय सं. वा. प. **Average monthly gauge reading or levels** मिहिरीक मध्यम उदाय अंक, मि. म. उदाय. **Average supply, Open average** सरासरी पुरवठा.

Aviary पक्ष्यांचा शिकारखाना, पक्षिशाला, खुराडा.

Avoirdupois weights ग्रेट ब्रिटन व युनायटेड स्टेट्स यांत रूढ असलेली साखर वगैरे तोलण्याची वजन, या वजनासोळा औंसांचा एक पौंड धरतात.

Avulsion विदारण, प्रदारण.

A. W. G. (American wire gauge) अमेरिकन तारमापक.

Awl आर, आरी, टोपण, टोपणे. **To bore with an awl** टोपणे, टोपणणे.

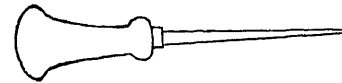

Awl: टोपण

Awning छत, चांदणी, आस्मानगिरी, चांदवा, वितरण. **To cover with an awning** छतावण.

Ax, axe कुठार परशु, कुऱ्हाड, कुऱ्हाडी. -**head**

कुऱ्हाडीचे लोखंडी टोपण. -**Stone**

कुऱ्हाड पाजविण्याचा निसर्गालसणा.

Axed arch, Rough-cut

arch ताशीव विटांची बांधलेली

कमान. **Axed work** परशूने

घडलेल्या दगडांचे बांधकाम.



Axial अक्षीय. **Axile** अक्षासंबंधी, **Axe** : कुऱ्हाड आसाकडील.

Axiom निवादक, प्रत्यक्षप्रमाण, स्वयंसिद्ध (तत्व, सत्य), गृहीत प्रमेय, स्वयंतर्था. **Axiomatical** स्वतःसिद्ध, प्रत्यक्षसिद्ध.

Axis (pl. **Axes**) अक्ष, आस, आख, कणा (Mathe.),

प्रथमरेषा, निर्णय रेषा, मापनरेषा. **Axes, Isometric.**

पहा **Isometric. Oblique axes.** पहा **Oblique.**

Rectangular axes. पहा **Rectangular. Axial**

field अक्षीय क्षेत्र. -**inclination** अक्षविक्षेप. -**load**

अक्षभार. -**stress** अक्षीय प्रतिकार-विकारण.

-**symmetry** अक्षसमप्रमाणता, रेषासंमिती. -**of**

abscissas भुजाक्ष, कोट्यान्तर मापनरेषा, कोटि-

मापनरेषा. -**of the cone** शंकवक्ष, शंकूचा अक्ष.

-**of co-ordinate** मापनरेषा. -**of ordinates**

निर्देशाक्ष, भुजांतर मापनरेषा, कोटिभुजा किंवा

कोटिमापनरेषा. -**of projection** प्रक्षेपाक्ष. -**of**

reference निर्देशिकाक्ष, प्रस्थान-अक्ष, संदर्भ-अक्ष.

-**of rotation** वलनाक्ष. -**of symmetry**

समात्रेतेचा अक्ष, सममात्राक्ष. -**of X, Y, Z.** पहा

X, Y, Z. -carpenter वाकस. -**neutral**

अविकृत आंस. -**pick** टिकाव, पिकाव.

Axle, Axle tree अक्ष, आंस, आख, कणा, अक्षल.

-**box** (of a cart) खोबळा. -**load** अक्षभार,

अक्षल भार. -**nut** कानखीळ, आसाची खीळ-खिटी.

-**tree.** पहा **Axle. Transverse beam of axle**

चाकपाटी.

Axonometric projection अधोदर्शन व त्या बरोबरच

आकृतीतील कोनातून उभ्या रेषा काढून जमीन पातळीस

३० किंवा ४५ अंशांनी जाणाऱ्या तिरप्या रेषांनी दर्शनी

देखावाही दाखविणाऱ्या प्रक्षेप नकाशाचा एक प्रकार.

Ayacut तलाव, कालवा वगैरे खालील नमून दिलेल्या

वहिलीस असलेल्या जमिनीच्या क्षेत्रास दक्षिण हिंदुस्तानात

ही संज्ञा आहे.

Azimuth क्षित्यंश, दिगंश, समकोन, समांश, दिक्-

कोट्यंश, खस्थ ज्योतीमधून जाणारे दृढमंडल आणि

क्षितिजाचा उत्तर किंवा दक्षिण बिंदू यांमधील क्षितिजाचा

भाग. -**circle, -vertical** दृढ-मंडल, स्वस्तिक

आणि खस्थ पदार्थ ह्यांतून जाणारे व क्षितिजावर लंबरूप

असणारे वृत्त. -**compass** दिगंशहोका. -**dial**

दिगंशमापक शंकुयंत्र. **Magnetic azimuth** लोह-

चुंबकासंबंधी याम्योत्तर वृत्त व पदार्थ उन्नतांशवृत्त यांनी केलेला क्षितिजावरचा चाप. **True azimuth** यथार्थ दिगंश. **Altazimuth** उन्नति दिगंशमापक यंत्र. **Co-azimuth** दिगंश, दिग्लंब.

Azoic प्राणीकोटीच्या पूर्वीचा (जसे **Azoic rocks**) जीवहीन, अजीवीय, जीवनपूर्वकाल.

Azometer नत्रमापक.

Azonic, Archian विशिष्ट कटिबंधाचा नव्हे असा, कोणत्याही कटिबंधाचा.

Azote नायट्रोजनचे पूर्वीचे नांव (नत्र), मूतवायु.

Azotise अम्लवृण विशिष्ट करणे. **Azotite** नायट्रस ॲसिडचे लवण. **Azotous** नायट्रस ॲसिडासंबंधी.

Azure निळारंग, निरभ्र आकाश, आस्मानी नील, आकाशाच्या रंगाचा, निरभ्र, स्वच्छ. **Azurean**

Azurine अस्मानी, नीलवर्ण, निळा. **Azurite** जांभळा काबनित.

Azygous अयुग्म, दुसऱ्याबरोबर न जोडलेला, एकाकी, जोडीपैकी एक नाही असा.

B

B ३०० ह्या आंकड्याकरिता हें अक्षर योजितात. **B** या अक्षरावर आडवी रेष दिल्यास ३,००० असा त्याचा अर्थ होतो.

B flat हा शब्द थट्टेने ठेकूपण (**Bug**) ह्या अर्थी वापरतात.

Babbitt-metal एक प्रकारची मऊ मिश्र धातु. यंत्रात घर्षण कमी करण्याकरिता हिचा उपयोग करतात. ५० भाग कथील २ भाग अंज (**Antimony**) व १ भाग तांबे ही एकत्र

मिसळून ही धातु तयार करतात. घ. फु. वजन ४४३ पौंड.

Babel उंच इमारत, उंच मनोरा.

Baching plant प्रमाण नियामक.

Back पाठ, पिछाडी, मागील भाग, पृष्ठ, पृष्ठभाग-देश.

-**door** परसदार, परसदार, मागीलदार. -**elevation**

पृष्ठनिदर्शन, पिछाडी देखावा, पश्चादर्शन. -**(fill) filing**

खणून काढलेल्या जागी केलेला नवीन भराव, नवीन भराव करणे, पार्श्वभरण. -**flap hinge** झडपा पातळ

असल्यास त्याच्या पृष्ठास बसविण्याची विजागर.

-**flow, -water** कोंडपाणी, उलट जलप्रवाह, धरून

किंवा कोंडून ठेवलेले पाणी, खाडीचे पाणी, धरणाचे पाणी,

(आगबोटीच्या पंख्याने) मागे कापत जाणारे पाणी.

-**water line** प्रतीप रेषा. -**ground** पार्श्वभूमि,

पार्श्वभाग, मागील जागा, गुप्तस्थळ, (चित्र खुलण्याकरिता

केलेली) पृष्ठभूमिका, परभाग. -**iron.** पहा **Cap iron.**

-**lash** सुटी हालचाल. -**plate** एखाद्या वस्तूच्या

पाठीवरची तबकडी-झांकण. -**plumbing pressure**

बाहेरच्या हवेच्या दाबापेक्षा नळातील हवेचा वाढता दाब.

-**pressure** इंजिनाच्या दट्ट्याच्या गतीच्या उलट दाब.

—saw ज्या करवतीच्या पात्याला ते वाकू नये म्हणून धातुमय पाठ दिलेली असते अशी करवत ; न वाकत्या पाठीची करवत. —sawing स्पशिका पद्धत (अरकसण्याची). —set, —wash उलट प्रवाह, परत प्रवाह, नैसर्गिक प्रवाहाच्या विरुद्ध गति. —settlement मागून लागवडीस आणलेली जमीन. —sight पश्चावलोकन, (दुर्बिण पहाणीतील) मागील दृश्य. —stairs आड जिना, चोर जिना, मागील जिना. —water curve पराचीन जल-पृष्ठरेखाटी. —yard परडे, मागले आंगण, परसू, प्हूस. Backing पुस्ती, दुमाला, पुरवणी, पार्श्वग, पृष्ठाधान.

Bacterium (*pl.* Bacteria) सूक्ष्मजंतु. **Bacteriology** सूक्ष्मजंतु शास्त्र. **Bacteriologist** जंतुशास्त्रवेत्ता.

Bad conductor दुर्वाहक.

Bada देवळाच्या माथ्यापर्यंतचा घनाकृति भाग.

Badger plane इरापरंधा, खोबणीच्या किंवा खोलगत भागाच्या कोपऱ्यातल्या काटेकोर कामासाठी खास हा रंधा उपयोगाचा आहे.

Baffle वेगमंजक, बाधित्र. —tooth दात्र, बाधादन्त. —wall तोयवेग आवरणारी भित-पडदी; पहा Curtain wall.

Bagnio हमामखाना, स्नानागार, नहाणीघर, तुहंग.

Bail, Bale उपसणे, उसपणे, उसपा-उसपणी करणे. मेडेकोट, किल्ल्याची बाहेरील तटबंदी, तबेल्यांतील दोन घोड्यांमधील फळी. **Bailer** पाणी उपसणारा मनुष्य, पाणी उपसण्याचे मांडे.

Bailey दुर्ग प्रांगण, किल्ल्याची बाहेरची भित, किल्ला व ही भित यांमधील आंगण. (The old Bailey in London लंडन मधील मुख्य फौजदारी कोर्ट किंवा तुहंग) —bridge 'सर डोनाल्ड ब्रॅली' यांनी शोध लावलेल्या या पुलाचा उपयोग प्रथम १९४२-४३ साली उत्तर आफ्रिकेतल्या लढाईत केला गेला. पूर्वरचित लोखंडी बहाले व वरची मांडणी यांचे भाग नेण्यास व उभारण्यास सोईचे असल्याने हा झटपट उभारता येतो. अलिकडेच १९५८ साली महाराष्ट्रातील कुलाबा जिल्ह्यात 'मुंबई-गोवा' रस्त्यावर 'निगडे' येथे व १९६० साली 'मुंबई-पुणे' रस्त्यावर पनवेल नजीक 'काळुंद्री' नदीवरील जुने पूल वाहून गेल्यावर हे पूल उभारल्याने केवढा उपयोग झाला हे प्रसिद्धच आहे.

Bajri, Bujri खडीची भुकटी-कच, रेती, वाळू, सिकता. **Baker's dozen** तेरा. **Baking** मुद्दाम उष्णता देऊन (रंग) सुकविणे. —heat भाजण्यापुरती उष्णता.

Balance तोलनी, तोलकांटा, ताजवा, फिरकी, तराजू, कांटा, तागडी, तुला, सन्तुलन, शेष. **False balance** बीडदांडी, चोरकांटा. **Inexactness of balance** तट. **Large balance** तग. **Large fixed balance** घट. **Spring balance** ताणकांटा, दाबकांटा. —bridge. पहा Bascule Bridge. —gate (मधल्या उभ्या दांड्यावर बसविलेले) तुलाद्वार. नाल्यांत शिरत्या

प्रवाहाच्या दाबाने झडपा खुलणारे व बाहेर वाहून जाणाऱ्या प्रवाहाच्या दाबाने झडपा बंद होणारे असे दार. —weight तोल सांभाळणारे वजन. —wheel तोलचक्र, नियामक चक्र. —of perfect accuracy धर्माचा कांटा (For weighing disputed quantities). **Balancing column** तोलकस्तंभ. —room तुलनालय. —scale तोलकांटा. —tank उपनिधि, उपतटाक. **Balanced** तुलित, संतुलित. —steps. पहा Dancing steps. **Balancer** तोलक.

Balcony सज्जा, छज्जा, खिडकीच्या पुढची कठडेदार गळोरी (विशेषतः वरच्या मजल्यांची).

Balconet टेंगण्या नक्षीदार कठड्याचा लहान सज्जा.

Baldachin, Baldachino, Baldaquin, Bawd-kin समाधी वरील छत्री.

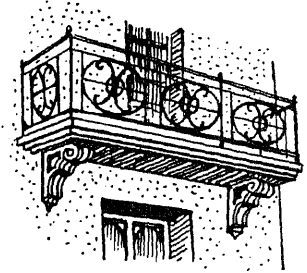

Balcony : सज्जा

Bali-mandapa पुढचा मंडप (दिवानखाना).

Baling press machinery गठडी बांधण्याचा सांचा.

Balistics उत्क्षेप-विज्ञान. **Balistic** उत्क्षेपी.

Balistraria (शत्रूवर मारा करण्याकरिता ठेवलेली) तटबंदीतील जंगी.

Balize समुद्राच्या मर्यादेची-सीमेची दांडी किंवा इतर खूप.

Balk, Bauk, Baulk खावडे, वरळ, भांगण, दोन शेतामधील हद्दीचा बांध, बिन नांगरलेली जागा, लाकडाचे बहाल, धुराड्यातील किंवा भट्टीतील आडवे बहाल, लाकडाचा मोठा ओंडा. कैचीच्या पायाचे बहाल (Tie Beam). पहा Baulk.

Ball बॉड. —bearing गुलिकाधार, गोळी बैठक; यंत्रातील फिरता भाग सुट्या पोलादी गोळ्यांवर फिरण्यास लावून घर्षण कमी करण्याचे एक साधन. —cock गोलतोटी, टांकी भरली म्हणजे आपोआप बंद होणारी तोटी. —flower गोंथिक शिल्पातील वाटोळ्या फुलांत चेंडू ठेवल्यासारखी नक्षी. —mill पदार्थाचे चूर्ण करण्याचे लोखंडी किंवा दगडी गोळे आंत भरून चक्राकार फिरविण्यासारखे पिंप.—pane hammer. पहा hammer. —peen हातोडीच्या टोकावरील गोल माथा. —and socket joint उल्लूखल-संधि, गोलविवर्त सांधा. **Balling machine** सुतळीच्या गुंड्या बनविण्याचे यंत्र.

Ballast खडी (रेल्वेवरील), विमानांतील रेती (विमानाचे वजन कमी करावयाचे असल्यास ती रेती खाली टाकतात). घ. फू. वजन ९० ते १०६ पौंड. **Ballasting** खडी वगैरे स्थिर करणारे पदार्थ, (गलबताचा तळ पाण्यात

पाहिजे तेवढा बुडावा म्हणून रेती, दगड, लोखंड वगैरेचे त्यांत घातलेले वजन, निरीम, निळीम, भार.

Ballies वासे.

Ballista, Balista प्राचीन लोकांचे वेढ्यातल्या स्थलावर दगड वगैरे फेकण्याचे एक यंत्र, अश्मक्षेपण यंत्र, उल्हाट यंत्र, गरनाळ.

Balloon आकाशयान. - **basket.** पहा cowl. - **frame** खालपासून छप्परापर्यंत असा सलग खांबांचा सांगाडा.

Ballust निरीम.

Balneary नहाणघर, स्नानागार.

Balneology कोणत्या खनिज द्रव्याच्या झऱ्याचे स्नान केले असता प्रकृतीवर काय परिणाम होतो ह्याचा विचार केलेले स्नान शास्त्र.

Baluster, Balister,

Ballister, Banister

कठड्यास आधार देणारा लहान खांब, गराद किंवा स्तंभ (pl. Balustrade). **Balustrade** नक्षीदार चपट्या गरादांचा कठडा, कठरा, कठंजन.

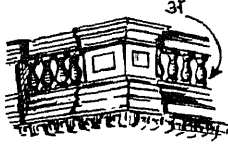

Balustrade: कठडा

(अ) Baluster गराद

Bamboo कळक, कळक, टोंकर, बांबू, वंश, वांसा, वेळू, कीचक, माणगारा, माणगा, बांसडा, भालेकाठी. - **battens, split bamboos** कामट्या, चिपाट, कांबीट. - **camphor** वंशलोचन. - **crook** डांग, डांगकाठी. - **matting** तट्ट्या. - **pole or stick** वेळकाठी.

- **pole with ropes for the conveyance of loads** नवघण. - **of small kind** चिवा, चिवा. **Clump of bamboo of small kind** चिवार. **Bamboo of long and thick kind** माणगा, माणा. **Bamboo of long and thin kind** टोंकर, टोंकर.

A thin slip of bamboo बेळ. **Frame work of light slips of bamboo** भाळी, साटी.

Outer strip from slips of bamboo पाठखांब, पाठबीळ. **Piece of bit of a bamboo** कळकूट, बेळकट-कूट. **Screen made of split bamboos** चिकाचा पडदा. **Slip or strip of a bamboo** कांब, कांबिट, सरी, सारण, चिंब, चिंबट.

Bamli आवार, चौक.

Band (दरवाजाची लांब लोखंडी) पट्टी, पट्टा, कडे, बंद, सांखळी, खंडित. - **chain** पोलादी टेप. - **iron** पट्टी लोखंड. - **room** नगारखाना. - **saw** पट्याची करवत. - **stand** सार्वजनिक वाद्यस्थान. - **wheel** ज्यावर पट्टा फिरतो ते चाक. - **and hook hinge.** पहा strap hinge. **Banded column** पट्टेरी, भोवती पट्टे असलेला-पट्टेदार खांब. **Banding** रस्शी, (चातीला लावलेली). - **machine** रस्शी वनविण्याचे यंत्र. **Bandlet, Bandelet** खांबाभोवतालची पट्टीदार नक्षी.

Bandala ज्यापासून चांगले दोरखंड करता येईल अशा मॅनिला झाडाचा काथ्या.

Banderol, Banderole शिल्पप्रसाराच्या काळात प्रचारातले पट्टेदार कोरीव लेख असलेल्या इमारती.

Banister कठडा, डाळिंबाच्या फुलासारखी नक्षीदार चपटी गराद.

Bank किनारा, तीर, थड, थडी, तट, बांध, बंधारा, भराव, काठ, दरड. बांधणे, बांध घालणे, ढीग-रास करणे. - **raised around trees** पार. - **deposit (river)** तटनिक्षेप. (on) **Both Banks** दुथडी. **Farther or other bank** पैलथड, पैलथडी, पैलतीर-काठ.

From bank to bank कोळशाच्या खाणीत उतरणारा मनुष्य वरून खाली जाऊन वर येईपर्यंतचा काल. **Full of banks or ridges** दरडवट. **High or steep bank** डगर, दरड, धस, धसरड. **Hither or near bank** ऐलथड, ऐलथडी, ऐलतीर. **Little bank to stop water** ताल, पाळ. **Shelf, shallow, flat bank** भाट, भाटी, लाग. **Thither & farther or opposite bank** पैल, पैलतीर, पैलथडी-ड, पैलाड, पलतड, पारावार. - **side** नदीची उतरती कड.

- **sided** आत उतरत्या बाजूचे (जहाज) (या उलट wall sided). **Banks' webbing** पिळदार (लोखंडी) पट्टीची जाळी. **Banker** एक जातीचा पडाव, नाला खणणारा, गवंडी लोक ज्या दगडी बाकावर दगड घडतात ते बाक, कुंभाराचा किंवा पाथरवटाचा काम करण्याचा ओटा. **Banksman** खाणीच्या तोंडाशी देखरेख करणारा.

Banquet, Banquette तटाच्या आतील दरड (दरडीवर उभे राहून तटावरून गोळीबार सोडण्याकरता). पुलाच्या दोन्ही बाजूंचा उंच पायरस्ता. खिडकीच्या आतील कठडा असलेली बसण्याजोगी जागा. **Banqueting house** मिष्टान्न-पानगृह.

Baoli or waw बावडी, वाव, गुजराथ किंवा पश्चिम हिंदुस्तानातील पायऱ्यांची विहीर.

Baptistery जलसंस्कार शाला-स्थान, चर्चमधील नाप्तिस्मा करण्याची जागा किंवा स्वतंत्र इमारत.

Bar गज, गजी, अडवट, अडवण, गातडी, अडू, अट, गवा-व्हा -ण-णी, कांब, अगळ, अडिंबा, खीळ, खिळी, दण्ड, दांडा, गराद, लाट (हा शब्द cylindrical bar ह्या अर्थी वापरतात, जसे : घाण्याची लाट). (कैद्यास उभा करण्याचा) पिजरा, कठड्याचा पिजरा, न्यायासनासमोरची जागा, रेषा, गुत्यात किंवा फराळाचे दुकानात गिऱ्हाडकांकरिता केलेली कठड्याची जागा, अरंद पण फार लांब अशी पट्टी. अडसर-अर्गळ-अगळ-आडिंबा घालणे-लावणे-सारणे किंवा घालून बंद करणे. **Milk bar** दूधकेंद्र. **Bar above** उदरेषा. **Bar below** अवरेषा. **Bar of capstan** अडे, मूठ. **Bars claw** सिलिपाटावरील (वाकविलेल्या माथ्याचे) खिळे उपटण्याचा गेळ. **Bar of door** अडसर, अर्गला, अर्ग (ग) ढ, आडगळ, आडा, खिळी, अडणा, खीळ.

अडू, आडिंबा, अट, आड, अटक, अडण-णे. -graph उभ्या जाड रेधांचा प्रगतिदर्शक नकाशा. **Bar** (in harbour) बांडा, अळदांडा, नस्त, दांडी, बांध, (नदीच्या मुखाशी जमलेला) चिखलाचा बांध, सैकतक, मृत्तिका बंध. **Bar iron, iron bar** सळई-लोखंड, पहार, लोखंडाची कांब, लोखंडी गज-शींग, पारई (य). -iron set round with rings गोरखचाळा, गोरखसाखळी. -of metal लगड, कांब. -magnet पट्टी चुंबक, काण्ड-कर्षक. **Bars of window railing & C.** कठडा, गज, गराडा, गराज, गराद-दा. **Barred** उद्रेखित, अवरेखित. -door गजांचा दरवाजा. -wood आफ्रिकेतून आयात होणाऱ्या रंगकामाच्या तांबड्या लाकडाच्या काठ्या.

Baradari बाराखांबी, द्वादशस्तंभी देहली.

Barajhanji देवळाच्या दाराचे नक्षीकाम (ओरिसा).

Barbacan, Barbican (प्रवेशद्वार) रक्षक बुरुज, नगर किंवा किल्ला यांचे रक्षणार्थ बांधलेला पहारे बसण्याचा बुरुज, नगर-किल्ला-रक्षक बुरुज, (किल्ल्यांतून शत्रूवर गोळीबार सोडण्याकरिता) तटातील खिड.

Barbadoe's tar बार्बाडोझचे डामर.

Barbed wire (कुंपणाची) कांटेरी तार, कांटेरी विणीची तार.

Barber's pole न्हाव्याचे निशाण (तांबड्या काळ्या पट्ट्यांचे असते; ह्यावरून न्हावी येथे रहातो असे कळते).

Barbecue खुला चूलकट्टा.

Barbette किल्यातील जड तोफांच्या बैठकीसाठी केलेला मातीचा चौथरा.

Barbican पहा Barbican.

Barge मचवा, क्रीडानौका, बरकीण, पडाव, बाज्या, सपाट बुडाचे इंजिन असलेले लोखंडी मालवाहू जहाज. -man क्रीडानौकेवरील खलाशांचा मुख्य. -master क्रीडानौकेचा मालक. -board कणेरपान, चांदईची दर्शन पट्टी (पाऊस आंत येऊनये म्हणून व वासे झाकून टाकण्याकरिता चांदईच्या कड्याने लावलेला फ्लाट किंवा फळी).

-course चांदई-कडील कवलांची शेवटची रांग, वाशांच्या पुढे आलेली कौलांची पाळी.

Barium भारद. -plaster रेती-सीमेंट बरोबरच बेरियमसॉल्ट वापरून इस्पितळातील 'क्ष' किरणांच्या खोल्यांच्या भितींना गिलावा करतात. 'क्ष' किरणांचे धोकेबाज परावर्तन यामुळे होत नाही.

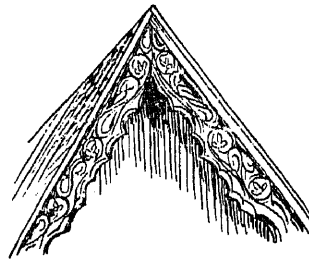

Barge beard : कणेरपान

Bark, Barque लहान जहाज, बारकस. **Barker's Mill** डॉ. बार्करने अठराव्या शतकात शोध लावलेली पाणचक्की. **Bark pockets** (झाडाच्या) लाकडात झाकली गेलेली साल.

Barley इंचाचा तिसरा हिस्सा, आठ जवाचे दाणे एक बाजूस एक ठेवून होणारी लांबी:—अंगुल. **Exceeding by a barley-corn** जवा आगळा.

Barmkin किल्ल्याचा तट, किल्लेकोट.

Barn कोठार, मागर, कोठारात साठविणे. -yard कोठारा-भोवतालचा कूड.

Barne's Formula नळांडीतील प्रवाहाचा वेग काढण्याचे 'बार्ने सूत्र'.

Barogram भारालेख, दमनालेख. **Barograph, Barometrograph** वायुदमनलेखनी, भारलेखक, स्वयं-

लेखक, भारमापक, भारमापकाने दाखविलेला हवेचा दाब.

Barometer वायुभारमापक यंत्र, (हवेचा) भार-दाब मोजण्याचे यंत्र,

वातमान यंत्र, वायुगुस्त्वमापक यंत्र,

'सेई-उ-केई'; 'सूर्यप्रकाश-पाऊस-

-गणित' या अर्थाचा जपानी शब्द.

Aneroid barometer अनार्द्र-

निर्द्रव-अप्रवाही भारमापक यंत्र.

Cistern barometer कुंडभार-

मापक, हौदभारमापक. **Marine**

barometer सामुद्रीय भारमापक

यंत्र. **Mountain barometer**

पर्वतीय भारमापक यंत्र (उंची

मोजण्याचे); हे यंत्र प्रवासात

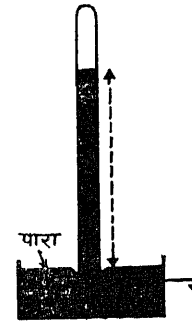

Barometer :

वायुभारमापक

बाळगण्यासारखे असून त्याला आधारासाठी तिबई असते व याची मापनसूची (scale) बरीच लांब असते. **Siphon**

barometer भारमापक वांकडी नळी. ही नळी आकड्या

सारखी असून तिचे लंबाग्र बंद असते. लंब भागात पार

असतो व त्याची उंची वातावरणाचा दाब दाखविते. **Weigh**

barometer गुस्त्वभारमापक. **Wheel baromete**

चक्राधार-चक्रीभारमापक. **Barometry** भारमिति, भार

मापनशास्त्र.

Barometric, Barometrical भा. मा. ने दाखविलेला

भा. मापकी, भा. मापकीय, भा. मापकाचा. -**observ**

vation भारमापकी माप. -**pressure** भा. मापका

दाखविलेला हवेचा दाब.

Baroque अठराव्या शतकांरंभी पुरोगामी शिल्पज्ञांनी जी

तऱ्हेवाईक संकेत झुगारून शिल्पाला जे नवीन वळण दिले

'बारीक' शैली.

Baroscope (हवेचे) भारदर्शक. **Baroscopic**

भारदर्शक संबंधी, भारदर्शकाने दाखविलेला.

Barrack बराक, लष्करी शिपायांची चाळ, अलंग, थ

दिवस राहण्याकरिता बांधलेले घर.

Barrage, Barrage fixe बराज, बन्धराज, कृत्रिम रीतीने पाणी अडवून त्याचा उपयोग क्षेत्रमापन, जलवैजिक किंवा नौकानयनाकडे करण्यासाठी बांधलेला कायमचा बांधारा.

Barrel पिंप, मेपटे, $3\frac{1}{2}$ गॅलन. —**bolt** टावर बोल्ट. —**bulk** पांच घनफुटांचे माप. —**drain** गोलमोरी, पिपाकृति मोरी. —**nipple** दोन्ही टोकास पेच पाडलेले व मधील साधा भाग असलेले निपल. —**vault** लंबडेरा, दंडगोल डेरेदार छप्पर. **Barrelling (of road surface)** (रस्त्याच्या पृष्ठभागास) इराप बांधणे, मगरी बांधणे.

Barren भुरकड.

Barricade, Barricader, Barricade मेढेबंदी, मेढेकोट, मेढा, अडकूट, मार्गावरोधक रचना. **Barrier** कुंपण, कुडण, आडकाठी, अडकूट, प्रतिबंध, हद्द, सरहद्द, सरहद्दीवरचा किल्ला, कडमहालचा गांव किल्ला, कुंपण घालणे.

Barring गज किंवा कांबी लावणे. —**engine** मोठ्या बॅंठ्या इंजिनास काम पडेल तेव्हा हळूहळू फिरविणारे लहान इंजिन. वरमन्हीलने मोठ्या इंजिनच्या चाकाला चालविणारे धाकटे इंजिन. **To bar an engine** पहार मारणे, हळूहळू एक एक दाता पुढे लोटून इंजिन फिरविणे.

Barrow, hand मंज्या. wheel

barrow लहान एकचाकी हलकी हातगाडी.

Barter विनिमय, अदलाबदल.

Bartisan, Bartizan मनोऱ्याच्या

माथ्यावरील (शिंकार करण्यास सोईचा) झुकावदार सज्जा.

Barycentric गुरुत्वाकर्षण विषयक.

Barysphere भूगर्भ.

Baryte भारद पाषाण, बराइट, खनिज घ. फु. वजन $2\frac{1}{2}$ पौन्ड.

Basal, Basilar, Basiliary तळसर, (दगडाचा), तळाचा, बुडाचा, बँठकीचा.

Basalt असिताश्म, लोखंडासारख्या काळसर रंगाचा दगड. हा भूगर्भातून व ज्वालामुखी पर्वतातून बाहेर पडणाऱ्या उष्णप्रवाही पदार्थापासून उत्पन्न होतो. घ. फु. वजन $1\frac{1}{2}$ पौन्ड. बेसोल्ट पाषाणाच्या रंगाच्या मातीची भांडी. कार, कारीचा दगड, काळा खडक.

Bascule bridge or counterpoise bridge or Balance bridge उघडझाप पूल, समतोलन पूल, एका किंवा दोन्ही अंगास असलेल्या आडव्या आसावर किंवा बिजागऱ्यांवर उभ्या पातळीत समतोलनाच्या तत्त्वावर नदीवरील भाग उंच केल्यावर खालून जहाजे जाण्यासारखा बांधलेला पूल, वितोलोत्तार पूल. लंडन येथील टावर ब्रिज या प्रकारचा आहे.

Base (Consists:-Torus, Plinth) आधारांक, आधारसंख्या, मूळ संख्या. लढाई सुरू करण्यास सोईस्कर असा

तळ, (एखाद्या वस्तूचा) मुख्य घटक, विधारक भस्म. मंदक्षार, स्थिरद्रव्य, उथळा, उथळी तळ, पाया, बूड, बँठक, खुर्ची, तळसरी (नक्षीदार असेल तर खुर्ची, नुसती दगडाची असेल तर तळसरी) क्षिति, भूमी, जमिनीवरच्या बांधकामाचा अगदी खालचा थर, हिणाचा, हिणकस, हिणवट, हिणकट (धातु). अधिष्ठान, उपादान, प्रधानतत्त्व. भूमिका, पाया (Geom.) विकरण (calculus) भू. पायसर. कुंभी. —**angles** तलस्थकोन, पादकोन. —**Court** घराच्या मागील अंगण. नोकर रहाण्याचे (किल्याचे बाहेरील) सखल अंगण. —**exchange capacity** धायविनिमय सामर्थ्य. —**exchange reaction** धायविनिमय विक्रिया. —**line** (मोजणीची) आधाररेषा, प्राधार (रेषा), पायाची रेषा, अधिकरण रेषा, आदिरेषा, मूलरेषा, भूमिरेखा, तळची रेषा. —**load** विशिष्ट कालातले कमीत कमी वजन-भार. —**of logarithm** निधान, आधारांक (लाग). —**metal** (किंमती नव्हे अशी) साधी धातु. —**moulding** तळ तक्त्यावरील नक्षीकाम—ओतकाम. —**period, Crop-period, —days** सस्यावधी, सस्यक, खरीपी पीक काढण्यास पंजावात $1\frac{1}{2}$ व रबी पिकास $1\frac{1}{2}$ दिवस लागतात. मुंबई लगतच्या महाराष्ट्र भागात १५ फेब्रु. ते १४ जून, १५ जून ते १४ ऑक्टोबर, १५ ऑक्टोबर ते १४ फेब्रु. असे पिकाचे तीन हंगाम आहेत. —**plate** जडयंत्राची तळबँठक. —**point** पाद बिन्दु. **At the base** जमिनीच्या पातळीत; उभ्या झाडाच्या व्यासाचे माप घेतांना ते वरील किंवा 'बुंधाच्या' किंवा छाती इतक्या उंचीवरच्या व्यासाचे याचा स्पष्ट उल्लेख करावा लागतो.

Basement (floor) तळघर, तळ मजला, खालचा मजला. **Basement** आधारकाम, पायावरचे दगड कामाचा काही भाग, जमिनीच्या सपाटीच्या खाली असणारा तळचा भाग (भुयार नव्हे).

Basic मूळ, समाक्षारीय, पदधर्मी, विधारकधर्मी. —**brick** क्षारीय ईट-वीट. —**rock** अल्क. शैलिक अम्ल कमी असलेले खडक, अल्पसिकत.

Basilica न्याय मंदिर, रोमन काळातील अशा पुष्कळशा न्याय मंदिरांचे मागाहून ख्रिस्ती चर्चमध्ये रूपांतर केले गेले.

Basility भस्मसंयोगशक्ति. **Basicity** भास्मिकता, विधारकता.

Basin द्रोणी, वाटी, हौद, कुंड, अळे (पाळे, ओंडण, घोळ, दोन टेकड्यांमधील खिडीला हे शब्द आहेत). थडी (जसे गंग-थडी), नदीचा पाणवठा, ज्या प्रदेशातून एखादी नदी किंवा तिला मिळणाऱ्या नद्या वाहतात तो प्रदेश, नदीच्या किंवा समुद्राच्या कांठची गोदी, वाटिका, निश्चारक्षेत्र. **Coal basin** कोळशाचे थराचा प्रदेश. **Basin** निश्चार क्षेत्र. —**irrigation** वेशन्त-पायन, नैसर्गिक किंवा कृत्रिम उंचवट्यांनी वेढिलेल्या जमिनीस भरपूर पाणी देऊन ते सुकल्यावर बी पेरणी करण्याची पद्धत.

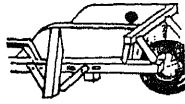

Barrow wheel :
हातगाडी (एकचाकी)

Basis (pl. Bases) पाया, तळ, बैठक, बूड, मूलाधार अधिकरण, मूल (Origin), मूळचा सुखातीचा पाया. **Exchangable basis** विनिमय धाय.

Basket handled arch तीन मध्य बिंदूंची-ठेंगण्या माथ्याची कमान. **Basket system** मैला वाहून नेण्याची पद्धत, विटपिटक पद्धति, पिटक पद्धति, शुल्कापोह पद्धति.

Bas, Bass relief, बाह्यगोल उठावाचे नकसकाम-शिल्पकाम, ज्या शिल्पकामात योग्य प्रमाणाच्या निम्मेपेक्षा कमी भागवर आलेला असतो त्यास हा शब्द लावतात. **Bass wood** अमेरिकन लिंबाचे झाड किंवा त्याचे लाकूड.

Bastard ashlar खांडकीचे माठीव संगीन काम. **Bastard cut** एक प्रकारच्या कानशीच्या फुलाची जात. **Bastard stucco** गिलाव्याचा (रंग देण्याजोगा) शेवटचा हात. **Bastard tuck pointing** पट्टी पॉइंटिंग, पट्टीची दर्जगिरी.

Basti देऊळ (कानडी).

Bastile, Bastille तुरुंग, तटबंदी, बुरूज, किल्ला. पारिस मधला इ. स. १७८९ तील राज्यक्रांतीत क्रांतिकारकांनी पाडून टाकलेला (पूर्वी तुरुंगासारखा उपयोग होत असलेला) किल्ला. **Bastion** बुरूज, हुडा. **Of four bastions** चौबुरजी.

Bat, Brick bat विटेचा तुकडा, विटकुर, अतिशय पातळ थराच्या रूपात असणारी एक प्रकारची कुंभारमाती.

Batch घाणा, एकाच दिवसांत एकाच वेळी एकाच तऱ्हेच्या मालापासून बनविलेल्या फर्द फळ्या. **Batching** वर्गीकरण. **Batching-plant** प्रमाण नियामक, स्वमापी संयंत्र.

Batement light उभ्या बाह्यांची पण जिऱ्याच्या चढाप्रमाणे चढते तळ असलेली खिडकी, -अर्ध खिडकी.

Bath स्नानागार, स्नानकुंड, गुसलखाना, हमामखाना, औषधीस्नान, जलस्नान, ज्या लोकांचे सुमारे सहा गॅलन पातळ पदार्थाचे माप. आवार, आवरण, द्रावण ठेवण्याचे पात्र, निमज्जन पात्र, द्रावणपात्र. -**brick** बाथवीट (सुऱ्या, कातऱ्या वगैरे साफ करण्याची वीट). -**chair** (जाया झालेल्या किंवा हैराण मनुष्याकरिता) एक माणूस बसविण्याची लहानशी गाडी. -**room** न्हाणीघर, न्हाणी, न्हाणघर, स्नानगृह, स्नानी, स्नपनी. **Bathing box** स्नान करण्यापूर्वी कपडे काढून ठेवण्याची व नंतर ते घालण्याची खोली, -पेटी. **Bathing house** हमामखाना, स्नानागार.

Bathing machine पाण्यात नेण्याजोगी झाकलेली गाडी, (हीत आंघोळ करण्यापूर्वी लोक कपडे काढतात व नंतर ते घालतात). **Bathing metal** जस्त व तांबे यांचे समान मिश्रण. **Bathing stone** पाथरी. **Fire place for bathing** पाणचूळ. **Mortared spot for Bathing** नाहणी, मोरी, मोहरी. **Turkish bath** तुर्की पद्धतीच्या स्नानाची जागा. **Bathometer** जलवेधमापन यंत्र, जलवेधयंत्र, गाढत्वमापक, गळाशिवाय तळ मोजण्याचे कमानाच्या तराजूसारखे यंत्र. **Bathymetry**

(समुद्राची) गाढत्वमापन (विद्या), जलवेध विद्या. **Bathyscaph** (प्रो. पिकार्डने तयार केलेले) पाणबुडे बलून. **Batten** (सागवानाची) रीफ, दांडली, पट्टी (रुंदी किंवा जाडी यांची मापे पांच सें.मि. किंवा दोन इंचापेक्षा जास्त नाहीत अशी) फणीवरील हत्याचे लाकूड, चिरकांब, चीप. चिपेने -पट्टीने सांधणे,-जोडणे. -**board** तीन इंची रिफा जोडून केलेला गाभा व वरखाली पातळशा सलंग पापुद्रेवजा फळ्या बसवून केलेला फळा. **Battened door** आडव्या दांडक्यांनी जोडलेल्या रिपांचा दरवाजा.

Batter उतार, उतरण, ढाळ (पाणी किंवा भरावालगत-च्या भिंतींना मजबूतीकरिता दिलेला) व्याहूत. -**board** उभ्या पुष्ठास इष्ट ढाळ देण्याच्या सोईचा फर्मा. **Battered** खोमललेला, चेचका, खोचे पडलेला-पाडलेला. **Battering ram** आघातांनी भित पाडण्याचे यंत्र, किल्ला फोडण्याचे यंत्र, लोलगदा यंत्र (हें चालवायला शंभर माणसें लागतात).

To batter तिबणे, मातीचा चिखल-गारा करणे.

Battery भाळका, विजेरी, बातेरी, मोचवि सामान व माणसे, संरक्षक तट [गोलंदाज ह्याच्या आड उभे राहून ह्या तटाच्या छिद्रातून (जंग्यातून) तोफा सोडतात]. धमामा, दमदमा, मोर्चा लावण्याची उंच जागा, सजातीय वस्तुमाला, (जसे A. B. of boilers). 'देन-ची': वीज-तळे या अर्थाचा जपानी शब्द. -**of cells, Electric battery** विद्युत्घट, बातेरी, विजेरी, विद्युन्माला, विद्युत्घटमाला. **Floating battery** तोफेची लढाऊ जहाजे (pl.) तरतामोर्चा, तराप्यांचा तोफखाना. **Gun battery** तटाच्या जंगीत बसविलेली तयार बंडुक.

Battlement जंग्यांची खाचेदार भित, जंगी, तटांच्या दोन जंग्यांतील (छिद्रातील) भरीव भाग. **Battle-ship** युद्धनौका. **Battle axe** परशु, फरस-श, फरशी.

Baulk ६" X ६" पेक्षा मोठ्या आकाराचे चिरीव चौरस लाकूड.

Bauxite, Beauxite कच्चे अॅल्युमिनियम ; घ. फु. वजन १५९ पौंड. -**bricks** भट्टीच्या विटा.

Bawn गोठ्याचे कुपण, घराभोवतालची रक्षक भित.

Bay उपसागर, खण, गाळा, एखाद्या इमारतीचा खणासारख

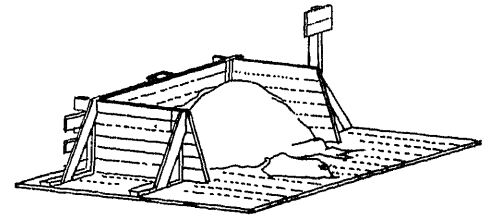

Bay: मळणा-पेटी

भाग, खांबांनी किंवा इतर कोणत्याहि कारणांनी झालेल्या भिंतीचा किंवा छपराचा खण, कोठारातला खण, घराचा पु

आलेला भाग, उपगृह, चौकी, 'बे' नांवाचे लाकूड, तांबूस काळसर, कुमेत, कुमाईत, तेल्याबोर (रंग)खण्डक.-Stall पहा Carol. Bay-bow window सज्जाबारी, पुढे आलेल्या भितीतली तीन बाजूची किंवा वर्तुळ खंडआकाराची खिडकी. Dark bay सारंगा (रंग).

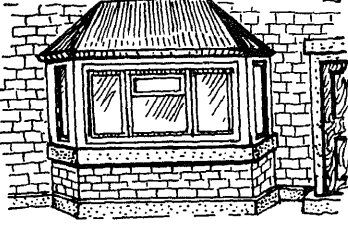

Bay-window : सज्जाबारी

Bazin's formula आयतीय वीरकावरून होणारा निःसार काढण्याचे 'बेझिन-सूत्र'.

Beach समुद्रकाठ, किनारा, रेटाड जमीन, पुळण, पुलिन, वेला, वेळा, ढकशी, किनाऱ्यावरची रेंती. -comber किनाऱ्यावर आढळणारी अशी महासागरातून येणारी लाट (गुजरातीत 'घोडा'). **Sandy beach** वाळवंट, पुलिन, पुळण.

Beacon दीपस्तंभ, भयसूचक दीप-स्तंभ, मार्गदर्शक खूण, नावाड्यास वाट दाखविणारी खूण. -fire इशाऱ्याची आगटी. **Floating beacon** (मार्गसूचक-भयसूचक) दीपनौका. **Beaconage** दीपस्तंभाचा खर्च.

Bead, Beading लांबट गोलची, मण्यासारखी-माळे-

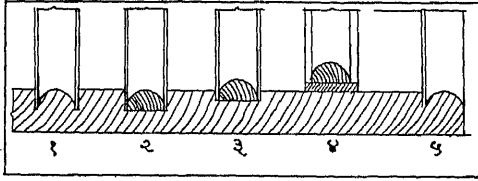

Beads: गोलच्या

सारखी नक्षी. **Bead & quick, quick-bead** गोलचीस घरून केलेला खाचा असलेले नक्षीकाम. **Bead plane** गोलरंधा, कातकामातले गोलची मारण्याचे हत्यार. **Rebate-rabbit & bead** पहा Quick-bead. **Beading tool** बायलरच्या आतल्या नळ्या ठोकण्याचे हत्यार.

Beaker चोचपेला, चंचुपात्र, पंचपात्र. **Beak-head** पाखरांच्या चोचीसह डोके दाखविणारे नॉर्मन थाटाचे नक्षीकाम. **Beakiron, bickiron, bickern** ऐरणीचे निमुळते टोक किंवा ऐरणीच्या भोकात बसणारा T आकाराचा खंडा. **Beaking joint** जवळ जवळचे सांधे मिळून बनलेला सांधा.

Beam आढे, तुळई, तुळी, तुळवट, तुलाधार, बहाल, दांडी, तुला, धारण, सर, सरी, बार ; 'बीम' या संज्ञेत बडोद, गर्डर,

वासे व पाखाडे या सर्वांचाच समावेश होतो. जहाजाची रुंदी, तोल-काट्यांची दांडी, तुलाय, किरण. **Beam (warper's or weaver's)** ताणा गुंडाळण्याचा दांडा, बीब, बीम, भीम. **Warper's beam** पांजण देण्याच्या पूर्वी सूत गुंडाळलेले बीम. **Weaver's beam** पांजण दिल्यानंतर ताणा गुंडाळलेले बीम. **Beaming** (गिरणीतील) बईखाते. **Built up beam** संघटित-जोडलेले बहाल.

Built in beam आबद्ध बहाल. **Beam compass** पट्टी कंपास, सांगाडी कंपास, मोठा कंपास, बहाल कंपास, साध्या कंपासाला धातूचा किंवा लाकडी जोड दिला म्हणजे जो मोठा कंपास होतो तो (मोठा वक्र किंवा वर्तुळ काढण्यास याचा उपयोग होतो). **Beam engine** (तराजू सारख्या लांब) दांड्याचे एंजीन. लांबलचक बाराने (सुळक्याने) गति उत्पन्न करणारे वाफेचे यंत्र. **Beam filling.** पहा Spar foot filling. **Beams fixed and continuous** अनेक आधार असलेले एकसहा बहाल.

Beams flitched. पहा Flitch. **Beam grillage.** पहा Grillage foundation. **Beam laid along the head of posts or pillars** लग. **Beam of parallel rays** किरणशालाका. -rays किरणसमूह. **convergent rays** भिंता शंकु. **divergent rays** फुलता शंकु. **Beam of the balance** तुलादंड.

Beam over two posts, Piece beam खांड-तुळई, खांड. **Large beam** लाट. **Lengthening of beam** बहालाची लांबी वाढविणे. **Longitudinal division of a beam** चिरखांब (ड). **On the port beam** जहाजाच्या डाव्या बोडदावरचे किंवा याच बाजूचे समुद्रांतले. **On the starboard beam** जहाजाच्या उजव्या बोडदावरचे किंवा याच बाजूचे समुद्रांतले.

Rectangular beam आयतीय बहाल. **Small & squared beam** कडी, बडोद. **Tee beam** पहा (T.) **Transverse beam (of a draw well)** ओकती, अट (पाणी ओढण्याच्या मोटेची). **Trussed wood beam** कैची बहाल. **Weather beam** जहाजाची वाताभिमुख बाजू.

Bearing (inclination) कल, झोक (Direction) रोख, मोड, मोडणी, क्षित्यंश. (Relation) संबंध, नाते. (Meaning) भावार्थ, मथितार्थ, दिगंश, दिक्स्थिति, दुसऱ्यावर आश्रित असलेला आंसाचा किंवा यंत्राच्या दांड्याचा भाग. धारवा, खोबण, फिरणाऱ्या दांड्याखाली (लाटेखाली) असणारा धातूचा निमगोल भाग. खोबळा, बैठक, दोन खोबणांमधला सुटा रहाणारा भाग. (Support) धारक (The beam has twenty feet bearing between the walls) अघांतर. -bar लांकडी लगे ऐवजी बडोदाची टोके ठेवण्यासाठी वापरलेला लोखंडी पाटा. -bush (फिरत्या दांड्याचा) भार वाहणारे बूच. -capacity धारणावंक. -distance बिन आधार अंतर, अघांतर. -iron लोहगर्म. -joints आधारसांधे.

-of joints बडोदाधार. -pile धारणमेढ, धारिस्थूणा,
-plate धारणपाट, धारिपाट. -power धारण,
धारणाशक्ति, भारवाहक शक्ति. -pressure धारणा प्रेरण,
धारव-प्रेरण. -strength धारणाशक्ति, धारणाक्षमता,
सह:स्व, धारित्व. -support धारणाधार, धारु, आधार.
-surface आधारपृष्ठ. -wall पुलाची किंवा
कमानीची आधार भित-कडभित. **Beast bearing
pitchers of water** माकण्या. **True bearing**
दिशांश.

Beaten path-road वाट, क्षुण्णमार्ग, रावत्याचा-मळलेला
-वह्निवाटीचा रस्ता. **Beater** टोकणी (सिलीपाटाखाली
खडी दावण्याची). **Beating-up** (बाण्याचे सूत) विणीत
नेऊन बसविणे, विणीत टांसणे, फणीने टांसणी मारणे. **Beats**
कलह, व्यतिकर.

Beaufort wind strength scale बोफर्टचे वायुमापक
यंत्र (अँडमिरल बोफर्टने १८०६ त याचा शोध लावला).
वाऱ्याची शक्ति ताशी मैलाने मोजली जाते. वाऱ्याची गति
आणि दिशा या उंचीच्या मानाने कमी-अधिक होत असतात.

Beaumontage लाकडी किंवा धातूच्या कामातील मोके
वगैरे बुजविण्याचे लुकण.

Beck नाला, ओढा. -iron संधान, उभाळ्या.

Because कारण, यस्मात् (चिन्ह :').

Becket एका टोकास गांठ व दुसऱ्या टोकास कोयंडा असलेला
दोराचा फांस, मोठा हूक, लाकडी माकडी.

Bed नदीचे पात्राचा तास, नदीचे पात्र, नरांडी, थर, स्तर,
बैठक, स्तरसमुच्चय, ताटवा, तक्ता, क्यारी, वाफा.

To bed (a stone) गच्च व न दासलेल अशा रीतीने
(दगड) बसविणे, बैठक तयार करणे. **To bed the
surface (of a stone)** (दगड) घडून तयार करणे.

Bedding कळाशी, अस्तर-गादी (e. g., con-
crete). -block स्थंडिल, ओटा. -chamber
room, -room निजायची खोली, रंगमहाल,
शयनगृह, शेजघर. -charge (ओतकामातील)

पहिला थर. (plot) or **Bed in a flower garden**
खांबान. -(Foundation) स्थेमा. -of
lathe कातकामाच्या सांगाड्याची-चरकाची बैठक.
-level तळपातळी, तलोदाय. **Bedload** तलीन,
तलीन भार. -pan रक्-शौचनी. -plate

(यंत्राची किंवा इतर सांगाड्याची) तळ बैठक, तल-पाट.
-rock जमिनीखालील भरीव कातळ, शिलान्त,
अश्माधार. -slope तलनितार. -stone

स्तर समुच्चय, तलथी, तलधरी, तलपट्ट. **Bed &
Assise** महामंडल.

Bee शिडांच्या दोऱ्या अडकवण्याकरिता नाळीच्या बाजूला
मारलेल्या मजबूत लाकडी पट्ट्या. -line अगदी
जवळचा मार्ग, दिलेल्या दोन बिंदुस्थळांमधील अतिशय
कमी अंतर; आपल्या मोहोळाकडे ज्या जवळच्या मार्गाने
मधमाशी जाते तो मार्ग.

Beetle खुंट्या मारण्याचा किंवा फरशा ठोकण्याचा जड
लांकडी हातोडा, मोगर, मोगरा (दगड किंवा खडी ठोकण्या
करिता). -head. पहा **Monkey, Drop hammer**
Begun बांग्याच्या आकाराची (**Begunia group**)
बंगालकडील देऊळे.

Being in phase समायत्व, अयांश साम्य. **Being
same in frequency** क्षिप्रता-साम्य.

Beki शिखराच्या 'अमलका' खालील दंडगोलाकृति दगड
Belaying pin बोटीतील दोरखंड गुंडाळण्याचा खुंटा

Belfast truss शंभर फूट गाळचापर्यंतच्या छप्परांसाठी
(विमानगृह, किंवा काम चलाऊ इमारतीच्या) सोईचे
रिफांची हलकीशी कॅची.

Belfry बचावासाठी किंवा हल्ल्यासाठी उपयोगी पडणारा
चालता हालता लांकडी बुरूज, घांटघुमट, घंटाघर.

Belgian block pavement ३" × ६" × १०"
आकाराच्या दगडांची फरशी. **Belgian truss.** पहा
French truss.

Bell घांटेचा आकार देणे. -**Bunds, guide banks**
बेलबन्ड्स, नेत्रण तट; हे तट पूल किंवा बंधान्यानजीक
नदीच्या प्रवाहाचे नियंत्रण करण्यासाठी बांधतात; जे. आर.
बेल यांची ही मूळ कल्पना असल्यामुळे त्यांचे नाव यांना दिले
जाते. -**buoy** लाटांनी वाजणारी घंटा असलेला बोया

-**clapper, -tongue** घांटेचा लोळा-लोळी. -**cote**
घांट-घुमट, घांटबांधण्याचा घुमट

-**crank** काटकोनी तरफ, उत्तोलनी

-**gable** घांट-घुमट नसलेल्या चचचे
छप्परावरची चांदईची भित (उभाळून
तीत घंटा बसवितात). -**jar** हंडी

-**metal** कांसे, कांस्य, घंटा धातू
(तांबे व जस्त यांचा मिश्र धातू)

-**shaped** घंटाकार. **Bell's**

Bell crank :
काटकोनी तरफ

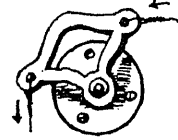

Formula आधारभित जहरीप्रमाणे मजबूत कशी असावी
हे ठरविण्याचे 'बेल सूत्र'.

Bellows (A pair of)

माता, भस्त्रा, धमण, पंखा. **Small
bellows** भस्त्री, मातडी. **To
work the bellows** माता

फुंकणे-धमकणे. **Hydrostatic
bellow** जलभाता, पाण्याने

चालणारा भाता.

Belly band शीड आंठण्याचा

पट्टा, शीडदोर.

Belt (गोलावरचा किंवा पृथ्वीवरचा) कटिबंध, कंगणी

मेखला, वाटोळी ओळ-रांग, सामुद्रधुनी, पट्टा (दोन

यंत्रावरचा); एका यंत्राने दुसऱ्या यंत्रास गति देण्याला

याचा उपयोग करतात -**of calms** निर्वात मंडल, शांत

प्रदेश. -**conveyor** पट्टावाही, वाहकपट्ट. -**course**

दगड किंवा विटांचा पुढे आलेला थर. -**fork, -striker,**

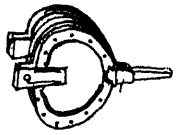

Bellows : भाता

strap fork पट्ट्याचा वाटाड्याचा (जलद चालणाऱ्या कप्पीवरून मंद चालणाऱ्या कप्पीवर किंवा या उलट पट्ट्या सरकवणारा. -pulley पट्ट्याची कप्पी (पुली) -punch पट्ट्यांस दाबून भोके पाडण्याचे यंत्र, पंच. -rivets चामड्याचे पट्टे सांधण्याचे खिळे-रिबेट. -shifter पट्ट्याच्या वाटाड्याचा दांडा. Leathern belt दालू. Life belt संकटसमयी बोटीतील उतारुंकरता केलेला बुचांचा कमरपट्ट्या-सांगाडा. Plate of belt चपरास. Belting यंत्राचे पट्टे करण्याचे मऊ चामडे. Canvas belt कॅनव्हासचा पट्टा. Camel hair belt कापसाचे दोर, केस, रबर वगैरेच्या मिश्रणाने बनविलेला पट्टा. Belting machinery (मोठ्या गठ्यांना) लोखंडी पट्ट्या मारण्याचे यंत्र.

Belvedere मनोरा, गोपुर, प्रासादशृंग, उच्चस्थानी बांधलेले हवाशीर गृह. संध्याकाळचा गार बारा लागेल अशी केलेली गच्ची.

Bema चर्चमधील धर्मोपदेशकांसाठी खास केलेले उच्चासन.

Ben अंतर्गृह, पर्वताचे शिखर.

Bench न्यायासन, धर्मासन, बाक -drilling machine टेबलाला बसविलेले भोके पाडण्याचे यंत्र. -hook or jack आडत्या [पातळीची (फरशीची) फळी]. -lathe टेबलावरील लहान चरक-लेट. -mark (B. M.) तलचिन्ह, संदर्भिका, प्रमाणचिन्ह. कायमची टिकणारी खूण-जागा-इमारतीचा भाग--बांधकामाचा दगड; दुबिण-कामास सुरुवात करतांना व काम संपवितांना संदर्भ म्हणून या खुणा अवश्य असतात, प्रकेत. -plane मेजावर चालवावयाचा रंधा. -vice टेबलाला बसवलेला शेगडा. मेजीसवाटन (लांबी ४" ते ५" रुंदी २७" ते ३६" व उंची २७" ते ३३").

Bend, Bent बांक, वांक, वक्रता, वांकडेपणा, वळण, मोड, वांकाड, वळसा, वांकण, वक्रतेचा कोन, वांकवलेला, वांकडा, वक्र, तिडा, तेडा, तिडका, एक दोर दुसऱ्याला बांधतांना वळवून दिलेली गांठ; जसे cable bend, Carrich bend, Fisherman's bend. Bend or Recess in a hill डोंगराचे लवण. Bending अवनमन, वंकरण, विनाम. -machine चपटे पत्रे अंगर लोखंडी गज वगैरे वांकविण्याचे यंत्र.-moment (B. M.), moment of rupture विनामक परिबल. -stress विनामक दाब-प्रेरण-विकारण. -test विनाम परीक्षा, -कषणिका, -कषणी. Slight bent बागर. Bent (curving) यंत्रिमा. -framework घोटक, घोटिका. -gauge वांकडे अथवा बांक दिलेले लांबीचे अथवा जाडीचे माप, वांक, दिलेला गेज. -hook बलिश, बडिश. -tube बांकनळी, वक्रनलिका. -wood कृत्रिम रीतीने पाहिजे तो आकार दिलेले भरीव लाकूड.

Beneficiating (lime-stone) शुद्धिकरण.

Benezene, Benzia, Benzine, Benzinum, Benzol, Benzole धुपीन, (Hydrophenyl) उज्ज,

(Hydrogen) आणि कर्ब (Carbon) ह्यांचा संयुक्त पदार्थ, उदीन.

Bengal light जहाज फुटल्याची खूण म्हणून समुद्रांत दाखविण्यांत येणारा तीव्र प्रकाशझोत. एकाद्या ठिकाणी उडविण्यात येणारे दास्काम-आतषबाजी.

Benzoin, Benzoine or Styrax शिलारस, लोभानी, लोहबंद ऊद, देवधूप. जनार्दनी ऊद (of inferior quality) ऊद, कवड्या ऊद, कपिश, धूपराळ.

Bepaint सर्व बाजूनी रंग लावणे.

Berg हिमगिरी.

Berm उपोष्ण, मेखला (१) भरावाचा पायथा व खोदाईचा माथा यांच्या कडा विस्कळून नयेत म्हणून पायथा व माथा यांमध्ये राखलेली जादा रुंदीची पट्टी. (२) उंचवर भरावाच्या उतारातील एकसारखेपणा कमी भासावा म्हणून उतारात सोईस्कर रुंदीची जी पायरीवजा सपाट पट्टी ठेवतात ती. (३) मुख्य भरावाच्या माथ्यापेक्षा खालच्या पातळीवर जादा भराव करून त्याचा माथा सपाट ठेवतात. (४) कालव्याच्या पाण्याची कोर व आतील उताराचा पायथा यांमध्ये पाण्यातील गाळ सांचून बनलेली पट्टी. खुली अरुंद कड-पट्टी.

Bermudas आडजागा (जागेच्या स्वस्ताईकरिता कोठे-तरी) आडजागी रहाणे.

Bernoulli's theorem चलद्रवांच्या सुसूत्र प्रवाहाच्या संशक्तिबद्दलचा 'बर्नूली नियम' :-प्रवाहातल्या कोणत्याही ठिकाणचे शक्तिवर्चस् खालील बाजूच्या कोणत्याही ठिकाणचे शक्ति वर्चस् व कित्येक कारणांनी मध्यंतरी झालेली घट यांच्या बेरजेइतके असते.

Berry उंचवटा, टेकाड.

Berth गलबत नांगरण्याची-उभे राहण्याची जागा-धक्का, नांगर टाकणे. Berthage नांगरणावळ. (बंदरात जहाज नांगरल्यावहलची जकात). Berthing impact गलबत नांगरणीत बसणारा धक्का.

Beryl एक प्रकारचा पाषाण, गोमेद; हा विदुर येथे प्रथमतः आढळला. ह्यात भविष्य दिसण्याचा अद्भूत गुण असल्याची आख्याइका आहे, वैदूर्य. Berylline गोमेदासारखा निळ्या हिरव्या रंगाचा. Beryllium बेरिलियम नांवाचे एक रासायनिक मूलद्रव्य, विदुर, विडूर, विडुरातु. Bessemer सर एच. विसेमरच्या पद्धतीने तयार केलेले पोलाद. याचा उपयोग आगगाडीचे रूळ, चाकांच्या धावा वगैरे करण्याकडे करतात. -process विसेमर पद्धती.

Beta particle बीजक, ब-अल्पकण.

Beta rays बीटा किरण हे ऋणविद्युत्कण कणांचा (electrons) प्रवाह असतो व त्यांनाही लोहचुंबकाच्या साहाय्याने एका बाजूस खेचता येते.

Bethel मेथॉडिस्ट लोकांची प्रार्थनेची जागा (देऊळ). समुद्रात कायम केलेले (खलाशांचे) प्रार्थनेचे तार.

Betty पहार, कटवणी.

Bevel, Bevil इराप, विषमकोण, काटकोनापेक्षा लहान किंवा मोठा कोन, दोन पातळ्यांमधील कोन. पृष्ठ भागाच्या कडची उतरण.

(ओ त का मा ती ल) कांडी, कोनेदार, कोन दार, तिरकस, चळत्या का ट को ना सार खा. काटकोनात नसण,

झुकता असणे, तिरकस कापणे, कडेचा उतार काढणे, उतरती धार पाडणे. बडी (ही खोड व पाते यांची बनविलेली असते; खोडांच्या मधील स्क्रूच्या साहाय्याने पाते खोडाशी वाटेल ती कोन करून बसविता येते. हीचा उपयोग लघु व विशाल कोनात रेषा मारण्याकडे करितात).

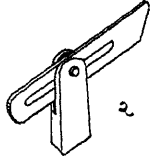

Bevel : बडी

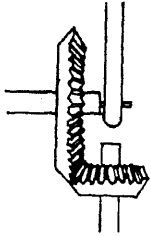

Bevel gear :
दंतचक्र

Bevel, Bevil : चळती कड

board or pitch board जिना किंवा छप्पराच्या मांडणीतले विषम कोण आखण्याच्या सोईचा फळा.

Bevelled edge उतरती धार, वाड-धारेचा ढ.ळ. **gear** दोन तिरकस दात्यांच्या चक्राची रचना; ह्या रचनेने एका आसाची गति दुस-या आसाला देता येते. **-gauge** या गेजने कोनांची चाचणी व आखणी करता येते. **-pinion** मोठ्या चाक्रांच्या दात्यात फिरणारे लहान उतरत्या दात्यांचे चाक्र. **-protractor** चळता कोनमापक, यान कोन अंशापर्यंत मापता व आखता येतात.

-square (adjustable) चळता काटकोन (न्या), चळता गुण्या, बडी. **-wheels** तिरकस तिर्यक् दातांची चक्रे, कोनाकार दंतचक्रे.

Bezel, Bazil, Bezil ताऱणीच्या पानाची निमूळती धार, कांचकडी (कांचबसविण्याची) खाचदार कडी, कोंदण, धर.

B. H. P. (useful or brake horse-power) इस्तागत तरस्व-तुरगता. पहा--H.

Bi द्वि, जसे **Bi-basic** द्विभास्मिक, अल्प, अपूर्ण; जसे **Bi-carbonate** अल्पकर्बनित.

Bhrama प्रदक्षिणापथ.

Bhadra शिखराचा सपाट पैल.

Bhamli Cells in the inner face of the Containing wall of a temple.

Biangular दुकोनी, दोन कोपऱ्यांचा, द्विकोनी.

Biaxial, Biaxial दोन आसांचा.

Bi-basic द्विभास्मिक.

Bib-cock पाण्याचे नळाची तोटी, बिबकांक.

Bicameral दोन दालने असलेले.

Bicarbonate अपूर्ण-अल्पकर्बनित, उज्जकार्बनिक.

Bice, Bise हिरवा रंग, फिकट निळा रंग.

Bichromate cell द्विक्रोमिक, लालखडी विजेरी.

Bickern (चोचेसारखी) दोन शिंगाटी असलेली ऐरण, दोन शिंगाटांच्या ऐरण, ऐरणीचे शिंगाटे.

Biconcave उभयनिम्न, उभयांतगोल, दुहेरी खोलगट.

Biconvex उभय बाह्यगोल-स्फीत, दुहेरीफुगट.

Biexpression द्विपद समूह, द्वियुक्त पदसमूह.

Bifilar द्विसूत्री, द्वितंतुक.

Bifocal द्विकेंद्रक.

Bifurcate दुभागणे. **Bifurcated stick** डेळी, डेली, डेळे. **Bifurcation** दुभागणी.

Bigha बिघा, वीस पांड, २३ गुठे, २,७८३ चौरस वार. १२० बिघे=चाहूर, चौर, चऊर. ३० बिघे=५ पडतन=

पाईण, पाईन. २० बिघे=खंडी. **Assessment per Bigha, Reducing measurement into Bigha** बिघावणी.

Bight अढी, वेटाळे. गाळा, उपसागर.

Bike जमिनीखाली लपावयाची जागा.

Bilaminar दोन पातळ पत्र्यांचा, दोन पातळ पत्रे असलेला.

Bilateral दुबाजूंचा, दोन बाजू असलेला, द्विपार्श्व, दुपाखी.

Bilge पिपाचे पोट, गलबताचे पोट. **-pump** आग-बोटीतील घमत काढावयाचा बंब. **-water** घमत, गमत, गम्मत. **Cavity left (in a ship) for the bilge water to collect** घमतड-डी, गमतड-डी-ताड.

Bilinear form द्विधात रूप.

Bill हुंडी, देयपत्र. कोयता, कुरंदी, कोयती, पायळा, पाळा, पाईल. (woodman's) बोडसे, खराळ, खरळा, (grass sickle) खराळी, लवित्र, आऊत. **-hook** (झाडे तोडण्याची) आकडी असलेला मोठा कोयता.

Billet तीन बाजू चिरीव व चवथी तशीच ठेवलेला लाकडाचा ओंडका. ओंड्यासारख्या दिसणाऱ्या लहान लहान नळकांड्या किंवा चौरस कांड्या सारख्या अंतरावर बसविलेले नॉर्मन धर्तीचे नक्षीकाम.

Billion १०⁹ एक हजार दशलक्ष (million) इतकी संख्या अमेरिका व फ्रान्समध्ये धरतात; इतरत्र १०¹² (एक दशलक्ष दशलक्ष) इतकी संख्या धरतात.

Billon शिक्के पाडण्यासाठी सोने व रूपे यात मिश्र केलेली हलकी धातु.

Billow गहवा (वाऱ्याने फुटलेली समुद्राची मोठी लाट).

Bimetallic द्विधातुक.

Binary द्वितय, द्वित, द्वैती, दुहेरी, द्विगुण, युग्मक, द्विमूलक दोन मूलतत्त्वे मिळून झालेला. **-arithmetic** द्वांश-गणित, द्वांशपद्धतिप्रमाणे लिहिलेले अंकगणित. **-eclipsing** पिधायी द्वैती. **-scale** दोहरा, दुवारीताल, द्विक्रम, शून्य आणि एक यांनी बांधलेली अंकपद्धति. **-stars** द्वैती तारे. **-theory** द्विभौतिक वाद.

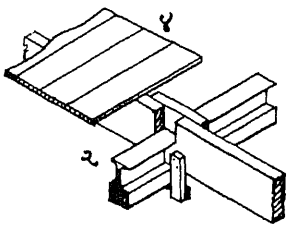

Binders : बहाल (१) लाकडी
(२) लोखंडी

संयोजी, बंधन (शक्ति)
-wire बंधक तार.
Bindings, दुवे (सलोह
कॉन्क्रीटच्या सांगाड्यातील
शलाकांना जोडणारे).

३ Binnacle होकायंत्र
पेटिका. ह्या पेटित
होकायंत्र दिसण्याकरिता
दिवाही असतो.

Binocular or Binocular glass जोड दुविण,
दोन नळ्यांची दुविण, नाटकी भिंग,
द्विनेत्री. Binocular vision
एकदम दोन्ही डोळे वापरून मिळालेला
देखावा, एकाग्र दृष्टि.

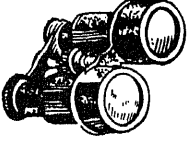

Binocular :
दोन नळ्यांची दुविण

Binnie's percentage विनी
प्र. श. (=प्रतिशतक).

Binnie's rules for run-
off 'वार्षिक तोयापा' संबंधांत
'विनीचे नियम'.

Binode द्विपात. Binodal द्विपातीय.

Binomial द्विपद, द्विपदी, ऋण किंवा धन चिन्हांनी
जोडलेली दोन पदे जसें अ + ब किंवा अ - ब. द्विपद-दोन
पदे असलेला. -expression द्विपद समूह, द्वियुक्त
पदसमूह, द्विपद वाक्य. -theorem द्विपद सिद्धांत.
ह्या सिद्धांताच्या योगाने ह्या त्या द्विपद संख्येचा ह्या तो
घात एकदम लिहिता येतो.

Binormal द्विमुखलंब, उपप्रलंब.

Biolite काळा अभ्रक.

Biology प्राणिशास्त्र, जीवनशास्त्र, जैव, जीवशास्त्र.

Biotic जैवी, जैविक.

Biologist जीवशास्त्रज्ञ.

Biometry जीवाकिकी.

Bioscope चलचित्र दर्शी, चलचित्रदर्शक.

Bipolar द्विध्रुव.

Bi-product उपफल.

Biquadratic चतुर्घात, वर्गाचा वर्ग. द्विवर्गीय-या-यं.

-equation द्विवर्ग समीकरण, चतुर्घात समीकरण.

-root द्विवर्गमूळ.

घतल्ले दखावं. Bird's mouths चोच खांचा,
पुनः प्रवेशक खांचा; पहा B. M. joint (चोंचखांच सांधा).
Birth, Berth गलबत नांगरण्याचे ठिकाण.

Birmingham wire gauge (B. W. G.) बरमिंग-
हॅमची तारांची जाडी मोजण्याची भोकाभोकांची जंतरपट्टी;
हिने जाडीचे मेज ०.४५४" पासून ०.००४" पर्यंत घेता येते
व ते अंकांनी दर्शविले जाते.

Bisect दुभागणे, दुभेदणे, समद्विभाजनकरण. Bisected
द्विखंडित, दुभाग, दुखंड. Bisecting line समद्विभाग
रेषा. Bisecting point मध्यसमच्छेद बिंदु.
Bisection समद्विभाजन. Bisector of an
angle कोनद्विभाजक, कोनदुभाजक-द्विधाकर. Bisects
externally बहिर्द्विभाजक.

Bisegment एका रेषेच्या किंवा आकृतीच्या दोन सारख्या
भागांपैकी एक भाग, दोन समविभाग करणे.

Bismuth विस्मथ; कलाकृति किंवा औषधांसाठीही या
धातूचा उपयोग होतो.

Bits (used in braces) डोळमिटाची पाती :-Auger
bit, Drill bit, Flat head bit, Forstener bit,
Jimlet bit, Nose bit, Rimer bit, Rose bit,
Shell bit, Snail bit, Spoon bit, Taper bit
याखेरीज Centre bit केंद्र पाते. Expansion bit
समयोजक पाते, Turnscrew bit स्क्रू चावी पाते,
Twist bit गिरमिट पाते, वगैरेही आहेत. Bit stock
डोळमिट, भोक पाडण्याचे लहान हत्यार रंध्याचे पाते.

Bitangent द्विस्पर्शज्या, द्विस्पर्शरेषा, दोन स्पर्शबिंदूंतून
जाणारी (एक रेषा).

Bitumen ज्वालाग्राही खनिज पदार्थ किंवा द्रव्य, शिलाजीत
किंवा शिलाजतु. Bitumed, Bituminous ज्वाला-
ग्राही खनिज पदार्थाचा अंश असणारा. -coal डामरी
कोळसा.

Biuret द्विमुत्रेत.

Bivalent द्विमूल्य, द्विसंयोजक, द्विसंयुज.

Black काळा, कृष्ण, कृष्णवर्ण. काळा रंग. -band
लोखंडाचे भस्म करण्याइतका ज्यात कोळशाचा भाग आहे असे
अशोधित लोखंड. -body radiation कृष्णकीय प्रारण.
-chalk निळ्याकाळाचा रंगाच्या लिहिण्याच्या पाटीचा
पदार्थ; याचा काळा रंग करण्यासहि उपयोग होतो. -earth
काळी माती, नीलमृत्तिका, काळी. -gang जोडगिरी,

लोहारकाम, अवजार दुस्ती वगैरे सारखी कामे करणारा वर्ग.
 -iron बिनजस्ताळलेले लोखंड. -japan काळा तेल्या
 रंग. -lead प्लंबगो, मुरदाड शिसे, शिसपेन्सिलीची धातू.
 -mortar चुना व बाँयलरातील राखाडी यांचा मळणा.
 -topped surface डामरपृष्ठ. -walnut काळ्या
 अक्रोडाचे लाकूड; हे घनसांवळ्या रंगाचे असून याचा उपयोग
 लाकडी सामान, मंजूषा, सजावट वगैरेकडे होतो. -wood
 शिसम, शिसव, शिसवी लाकूड, अबनूस. -wood tree
 शिशी-शिशीची झाड. Relating to the black
 wood tree शिसवी, शिसवी. Dead black निस्तेज
 काळा. Intensely black काळाभोर, काळाकुळकुळित,
 काळाकभिन्न. Blackish काळसर.

Blade पान, पाते, छपराचे मुख्य वांसे. **Two bladed**
 दुपानी, दुपाती, दुतलफी.

Blanch (लोखंडाच्या पत्र्यांना) पांढऱ्या जस्ताची कल्हई
 करणे.

Blandford rules for rainfall पर्जन्यवृष्टी-
 वद्दलचे ब्लॅडफोर्डचे नियम.

Blank लक्ष्य, निशाणावरील पांढरा टिपका, स्क्रू किंवा
 इतर वस्तूकरिता तयार केलेली धातूची कांब किंवा तुकडा.
 तयार वस्तू बनविण्याच्या सोईचा असा इष्ट आकारमानाचा
 तयार केलेला लांकडी तुकडा. -desert झाडे-झुडपे नाहीत
 असे अरण्या. -door,-window (साम्य दिसण्यासाठी
 दाखविलेला) भिंतीतील खोटा दरवाजा किंवा खिडकी.
 -wall खिडक्यादारे नाहीत अशी भिंत.

Blanketing (कालव्याचा तळ किंवा वांधाचा पाण-
 वाजूचा ढाळ व जलाशयाचा नैसर्गिक तळ) जलाभेद्य पदार्थांनी
 लिपून काढणे.

Blast स्फोट करणे, सुरंगाने फोडणे-उडवणे, सुरंगाचा स्फोट,
 वायूचा झोत. -furnace झोतभट्टी,



Blast furnace :
 झोतभट्टी

(धातूचा रस करण्याची) वाऱ्याच्या
 झोताने चालणारी भट्टी -hole.

(पाणी उपसण्याच्या यंत्रातील) पाणी
 आत नेणारे तळचे छिद्र. -pipe

(इंजिनातील फाजील) वाफ
 धुराड्यावाटे वाहून नेणारी नळी.

-of lightning विद्युत्पात.

Blasted metal सुरंगी खडी.

Blaster सुरंग्या. **Blasting**

उत्स्फोटन, सुरंग लावणे. -gelatine सुरंगी कापूस,
 (प्राणिज खळ देऊन तयार केलेला) सुरंगासारखा
 उपयोगी पडणारा कापूस. -powder सुरंगी दारू

Blastment सुरंगाने फोडलेल्या दगडाची रेवा.

In full blast पूर्ण भरात.

Blaze (साल कापून केलेली) झाडावरची पांढरी खूण.
 (रस्ता किंवा हद्द दाखविण्यासाठी) साल कापून झाडांवर
 पांढरी खूण करणे.

Bleach ओपविणे. **Bleacher** कपडे धुण्याचे यंत्र, धोबी.
Bleaching विरंजन, रंगहरण. -action विरंजन
 क्रिया. -green ओप दिलेले कपडे सुकवावयाचे मैदान
 -powder विरंजक चूर्ण.

Blemish काहीतरी खोड असल्यासारखे भासणारे इमारती
 लाकूड.

Bletonism जमिनीत पाणी कोठे सांपडेल हे शोधून
 काढण्याची विद्या, 'ब्लिटन'ची पाणी सांगण्याची विद्या.

Bligh's creep theory 'ब्लाय'ची 'निसर्प उपपत्ति';
 ही पद्धत आता उपयोगात नाही.

Blind झाकलेला, किरं अंधःकाराचा, बंद, (खिडकीचा)
 पडदा, आडपडदा. -alley एका बाजूने बंद असलेली
 गल्ली. -arch मुकी कमान; दुसऱ्या बाजूस असलेल्या

खऱ्या कमानाशी साम्य दिसावे म्हणून कमानाचा भास
 होणारी केलेली नक्षी. -area तळधराभोवतालचे

खणलेले क्षेत्र (यात ठेवलेल्या मातीच्या पुस्तीच्या भिंतीमुळे
 हवा खेळती रहात नाही. -axle मुका आंस, फिरता

पण गति न देणारा आंस. -coal ज्वाळेशिवाय
 जळणारा कोळसा. -door or wall हवा किंवा

उजेड आंत येण्यास मार्ग नसलेला दरवाजा किंवा भिंत
 -drain. पहा Rubble drain. -mortise

अर्धविध (आरपार नाही असे). -storey. पहा Storey.
Venetian blinds. पहा Venetian.

Blindage मलमा, उधळलेल्या खडीच्या किंवा
 खडबडीत अशा रस्त्याच्या पृष्ठास नरमपणा यावा म्हणून

रस्त्यावर पसरतात तो नरम मुरूम किंवा रेती. लाकडाचा
 तट, लाकडी झापण (तोफेचे गोळे आपणावर पडू नयेत

म्हणून हे उभारतात). **Blinding** डामरी रस्त्यावर
 कच पसरणे, कचेची छोट मारणे किंवा खडीच्या रस्त्यावर

मुरूम किंवा रेती पसरणे.

Blister plaster स्फोटकर पलिस्तर. **Blister-**

blistered steel, पोलादाचा पृष्ठभाग काही रीतीन कठीण
 करण्याच्या कृतीमध्ये काही रसायन द्रव्यांच्या योगाने

ज्याच्यावर पोपडे उठतात ते -ज्यावर पोपडे येतात
 असे शुद्ध पोलाद, पोपड्यांचे पोलाद. **Blistering** फुगा

येणे, पोपडा येणे.

Block ओंढा, ठोकळा, टोणका, (दगडाचा) गुंडा, ठेकी,
 चिरा. (घर्षणाच्या धातूखालील) ठोकळा, पट्टा, संच.

चारी बाजूंना रस्ते असलेला भाग-वाडी. विन्हाडाचा
 स्वतंत्र गाळा-खंड. (मोट्या इमारतीतला) ब्लॉक. -board

एक इंची रिफा जोडून केलेला गाभा व वरखाली पातळशा
 सलंग पापुद्रेवजा फळ्या बसवून केलेला फळा. -house.

लांकडी किल्ला. (लढाईत संरक्षणाकरिता करतात व
 ह्यातून तोफा सोडता याव्या म्हणून भिंतीत भोके ठेवलेली

असतात). ठोकळ्यांची कामचलाऊ तटबंदी. -joint.
 पहा Wiped Joint. --pavement दगडी, लाकडी
 किंवा दुसऱ्या कसल्यातरी लंबचौरस ठोकळ्यांची रस्तेबंदी-
 रस्तेबंदी करणे. -plan घर बांधण्याची जागा व

हल्लीच्या (असल्यास) व नव्या घरांच्या रूपरेषा दाख-
विणारा नकाशा. -**plane** सहा इंच लांबीचा रंधा.
-**printing** खंड-मुद्रण. -**pulley** कप्पा, कप्पी
किंवा कपी; (बांधलेल्या दोरास चावी म्हणतात);
(सांकटण्यासाठी सुतार वापरतो ती) घोडी, वाधी,
सकोटन, सांकटन, नेहा. -**ship** शत्रूला अडविण्यास
उपयोगी पडणारे लढाऊ जहाज. -**system** रेल्वेच्या
एका भागात एक गाडी असता दुसरी गाडी त्याच
दिशेने न येऊ देण्याची पद्धत, पट्टा पद्धति. विशिष्ट
गटास आखून दिलेली पाणीपुरवठ्याची पद्धत. -**tin**
जस्ताच्या लगडी किंवा विटा. -**of houses or**
buildings वाडगे, समुदाय, वाडा. **Friction blocks**
खुराल, खुराली, खुरालिका. **Hollow blocks** पोकळ
ठोकळे. **Block in course** ठोकळ्यांच्या थरांचे काम.
Blocking आवर्तन रुकावट. -**course** कंगणी-
वरील दगडांचा थर. **Blocks** पाण्याचा भारी वेग
मंद करण्यासाठी व वेगामुळे तळाची संभाव्य धूप टाळण्या-
साठी ओढ्यात घातलेले आडवे बांध.

Blocade, Blocking कोंडी, वाटकोंडी, वाटबंदी,
नाकेबंदी, लष्करी चौकी. **Blockader** गराडा
घालणारा, कोंडमारा करणारे गलबत.

Blood stone रक्त थांबवणारा दगड, गर्द हिरव्या
रंगाचा गारेच्या जातीचा तांबड्या गोमेदासारखे ठिपके
असणारा दगड.

Bloom अशुद्ध खनिज लोखंड शुद्ध करण्याच्या पहिल्या
कृतीचे भट्टीत तयार झालेला लोखंडाचा गट. **Bloomery**
वरच्याप्रमाणे तयार झालेले लोखंड ठोकून काही प्राथमिक
आकार देण्याचे यंत्र.

Blow off clock बायलरातील पाणी बाहेर सोडून
देण्याची खालच्या आंगची तोटी, बायलरची तोटी. **Blow**
hole ओतीव लगडीत धातूचा रस थंड होत
असताना त्यात राहून गेलेल्या गॅसमुळे पडलेली छिद्रे.
सोस-भट्टीत बारा सोडण्याचे तोंड.

Blow pipe फुंकनळी, फुंकणी.

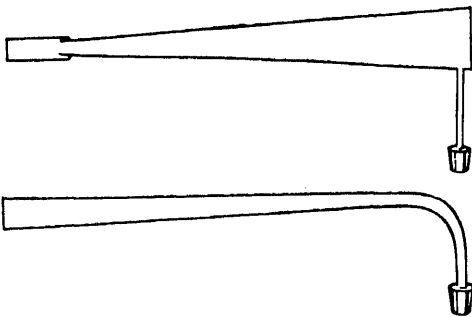

Blow pipes : फुंकनळ्या

Blow room भुलेरखाते, ह्यात कापूस पिंजून 'लेप'
बनवितात. **Blower** (भितीतल्या शेगडीवरची हवा
खेळण्याकरिता-धान्य साफ करण्याकरिता-खोलीतील
हवा वाढविण्याकरता ठेवलेली) पट्टी-पंखा. फिरती
धमण-पंखा, फुंकणी. **Blown joint** दाब नसलेल्या
शिशाच्या नळाचा फुंकनळी किंवा दिव्यांच्या साहाय्याने
केलेला सांधा. **Blubber** चरबी.

Blue नील, निळा, श्यामवर्ण, अस्मानी, निळा रंग, आकाश.
-**bricks** स्टॅफोर्डशायर येथे तयार होणाऱ्या
निळाचा विटा; या कठीण व मजबूत असल्यामुळे धक्के,
कमानी वगैरेसाठी या वापरतात. -**cobalt, Cobalt**
blue, Blues copper ताम्राचा भुरा. -**litmus**
निळा लिटमस. -**print** नीलप्रत, नीलिका, नील-छायिका.
-**printing**, नीलिका-मुद्रण. -**stone, -vitriol,**
-**jack** मोरचूद. -**water** महासागर. **Dark blue**
काळा निळा, नीलश्याम, श्यामल. **Indigo blue** निळा.
Light blue फिकट निळा. **Pale blue, Bluish**
निळसर. **Sky blue** अस्मानी रंगाचा, मेघवर्ण.
True blue नील-राग. **Blueness** नीलिमा.

Board (दोन इंचापेक्षा कमी जाडीचा) फळा, तक्ता,
तखता, फरदा, फळाचा घालणे, जेवणाचे मेज, गलबताची
बाजू, बोडद. -**foot** बोर्ड फूट, फळी माप पद्धतीचा
एक; एक इंच जाडीची बारा इंची चौरस फळी.
१९८० बोर्ड फीट म्हणजे एक 'स्टॅडर्ड'. -**measure**
फळीमाप. बारा इंची चौरस व एक इंच जाडीची अशी
इमारती लाकडाची फळी (अर्थात् $\frac{1}{2}$ घनफूट).
हा या मापाचा एक धरतात. **Aboard** गलबतावर,
जहाजावर. **Composed of boards** तक्ती.
Diagonal board कर्ण ठोकळा. **Larboard** डावे
बोडद. **Over board** गलबताच्या वाजूवरून. **Snow**
boards छप्पराच्या गटाराला लागून साचलेल्या बर्फाचाहि
निचरा होण्याची रिपा बसवून केलेली व्यवस्था. **Star**
board उजवे बोडद. **Board (14" x 9") on**
captain's table अडत्या. **Boarding** तक्तपोशी
घालणे, फळाचा घालणे.

Boast, Boasting मोठ्या छिन्नीने दगड घडविणे,
दगड घडवून नकशीचे कामाला लायक करणे, वर नकशिकाम
करण्यासाठी पुढे आलेला दगड. **Boasted ashlar**
पहा **Chiselled ashlar**. **Boasted work**. पहा
Droved work. **Boaster** दगड घडण्याची छिनी.

Boat नाव, नौका, तारू, डोंगा, पाणवारू, होडी, नौ, बोट,
जलयान, तर, तरण, तरणी. -**bridge** तरता पूल,
नौकोत्तार. -**carrying from 5 to 20 candies**
पडाव, पडांव. -**carrying from 50 to 500**
candie's burden बतेला. -**for shallow water**
बांबोट. -**house** होडीची छपरी. -**scaffold**.
पहा **Cradle scaffold**. **A little boat (canoe)**
प्लव, तर. **Master of a boat** तांडेल. **Pilot-**

boat मार्गदर्शक होडी. Song of a boatman whilst rowing चकवा. The bottom of a boat पठार. Boatage नोर, होडीतून नेणावळ. Boating नौकाविहार. Boatman आंबी, आंबेकरी, नावकरी, नावेकरी, नावाडी-ड्या, नाववाला, नाविक, होडीवाला, खलाशी.

Bob आळंब्याचे वजन, लंबकाचा लोलक, लोळा, लोळी, गोलक, गोल. जुन्या तराजूसारख्या (बीम एन्जिन) दांड्याच्या इंजिनात चालणारी लठ्ठ दांडी.

Bobbin सूत गुंडाळण्याची पोकळ फुकणी, बांबू, बाबीन (लहान बाबीन) कांडी, नळीचे तोंड रंद करण्याची गुडदी. Body पदार्थ, वस्तु (स्त्री). -colour अंगरंग (रंगाची सुसंगति, मूलद्रव्ये व झांक यांची क्षमता Bobbin : बाँबिन दर्शविणारा). -in equilibrium (नळाची तोंडे उम पदार्थाची संस्थिति. -of रंदावण्याची गुडदी) road मार्गमध्य.



Bodhika बोधिका, स्तंभशीर्ष. Bodigai, Pushpa-bodhika पुष्पबोधिका, पुढे आलेला तीर किंवा घोडा (स्तंभशीर्षाचा).

Boğ रतण, दलदलीचा प्रदेश, अनूप. -ore दलदलीच्या जागेत सापडलेले एक प्रकारचे अशुद्ध लोखंड.

Boggy दलदलीत, थलथलीत चिखलाचा.

Boiler उकळण कथनी, बाष्पपात्र, बाँइलर, बंब. -composition बायलरमधील पाण्यातील क्षार व इतर (विजातीय) द्रव्ये यांचा कीट व पुटे बायलराच्या पत्र्याला बसून देणारे द्रव्य. -coverings बायलरची उष्णता बाहेर जाऊ नये म्हणून त्यावर थर घालण्याची एक प्रकारची बाहेरून लावण्याची माती. -houseroom बंबघर. -maker's hammer बाँयलरच्या भेगा बुजविण्याच्या, धार मारण्याच्या, तोंड फुलविण्याच्या व खवले काढण्याच्या कामाची खास हातोडी. -test बाँयलर परीक्षण, बाँयलरची दाबक्षमता व जलाभेद्यता अजमावण्यासाठी जादा पाणदाब देऊन घेण्यात येणारी कसोटी. Cornish boiler एका चुल्याचा बाँयलर. Lancashire boiler दोन चुल्यांचा बाँयलर. Locomotive boiler आगगाडीचा बाँयलर. Tubular boiler नळ्यांचा बाँयलर. Boiling उत्कलन, विप्लव, कढणे, उकळणे, बुद्बुदत. -point उकळबिंदु, उत्कलन बिंदु, विप्लवबिंदु, क्वथनांक, बुद्बुदांक, कढाचा-उकळी फुटण्याचा बिंदु, उत्कवथन बिंदु. -spring उन्हाळे, कढत पाण्याचा झरा. Boiled linseed oil बेलतेल. Thing boiled क्वाथ.

Bole झाडाचा बुंधा, झाडाचे खोड, मातीची एक जात, जीत मुख्यतः गार, अत्युमिना, हुरमूज वगैरे सापडतात अशी. भितीतील झरोका.

A-2405-3-B.

Bollard नांगरखंट.

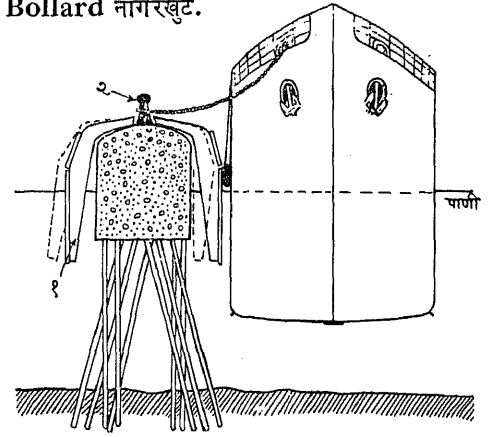

1 Bell Dolphin : डुलता नांगरखंट. 2 Bollard : नांगरखंट. Bolometer तेजोबलमापक, सूर्यकिरणांचे पृथक्करण केले असता उत्पन्न होणाऱ्या निरनिराळ्या रंगातील असलेली उष्णता मोजण्याचे यंत्र.

Bolster (भोक पाडतांना वापरलेली) पोकळ पट्टी, आधारपट्टी, आधाराकरिता लावलेली कांब, बाह्यगोल, (लोडासारखी) गोलाई, मणि, टकण.

Bolt खोळ, खिळी, अर्गला, अगळ, अडणी, अडसद, अडसर,

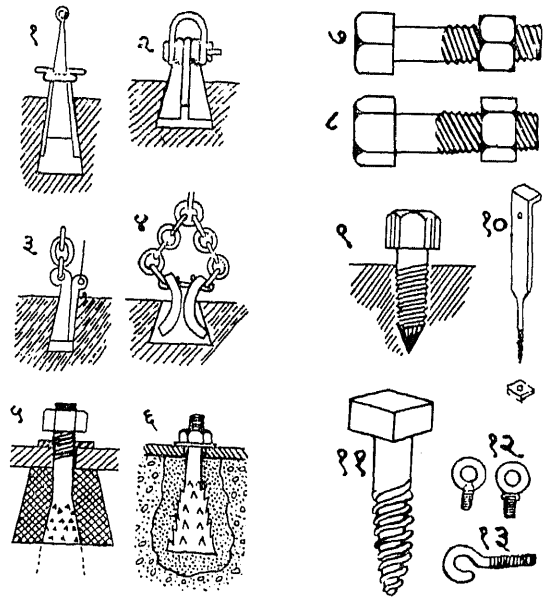

१ ते ४ Lewis bolts : लुई. ५ Rag bolt : रॅग. ६ Anchor bolt : अँकर. ७ Sq. Headed bolt : चौरस माथ्याचा. ८ Hexagonal headed bolt : षट्कोनी माथ्याचा. ९ Tap bolt : टॅप. १० Claw bolt : क्लॉ. ११ Coach bolt : कोच. १२ Eye-bolt : आय बोलट. १३ Open-eye bolt : खुला आयबोलट.

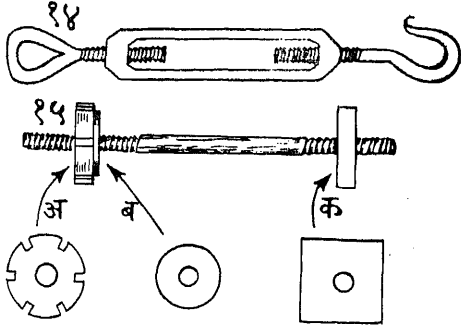

- १४ Straining bolt : ताण बोलट
 १५ Handrail bolt : हँडरेल
 १६ Espagnolette bolt : एस्पॅगनोलेट

Screws

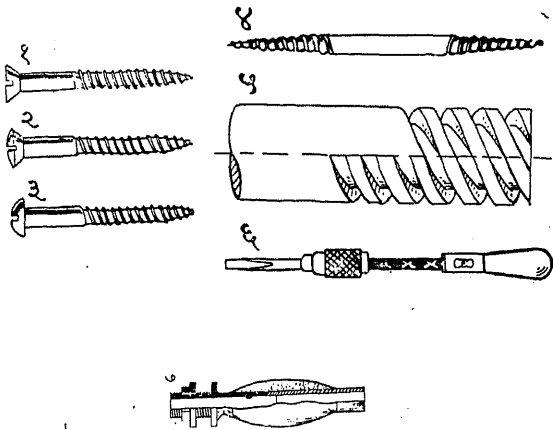

- १ Flat head : चपटया डोक्याचा
 २ Oval head : फुगीर माथ्याचा
 ३ Round head : गोल माथ्याचा
 ४ Handrail screw : हँड रेल
 ५ Multiple thread : मल्टीपल थ्रेड
 ६ Ratchet screwdriver : रँचेट स्कू ड्रायव्हर
 ७ Boiler screw : बाँयलर स्कू

कील, वल्लो, सळी, खीट, बोलट, शब. अडसर लावण, खीळ घालणे, खिळणे. सुमारे चार फूट लांबीचा ओंडा. -anchor नाळनांगर. पहा Anchor bolt. -head बोलटाचे डोके. -rag: पहा Rag bolt. -rope शीड फाटू नये म्हणून त्याचे काठाला शिवलेला बोलटासारखा जाड दोर, शीडबंद. -sprit (गलबताचा) नाळदांडा. Barrel bolt टॉवर बोलट. Draw-bolts. पहा D. Holding down bolts पायातील बोलट. Hook-bolts आकड्याचे बोलट. Bolting cloth चाळणीचा जाड कपडा. Bomb ध्वम्, बॉम्ब. Bomber बॉम्बफेकी विमान. Bond संधा, बंद, बंध, सांखळी, मांडणी, गुंतावा, नमुना, चाक,

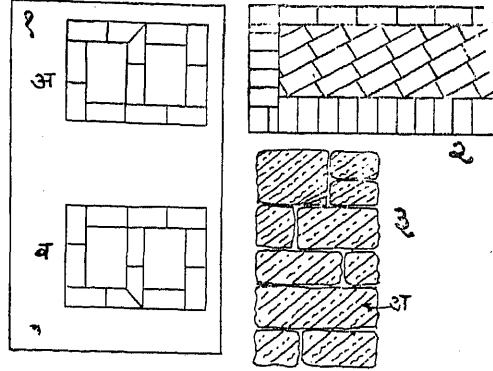

१. Chimney bend : चिमनी
 २. Diagonal bonds : कर्ण
 ३. Dog tooth bond : डॉगटूथ
 अ Through stone : द्रुतोंडा

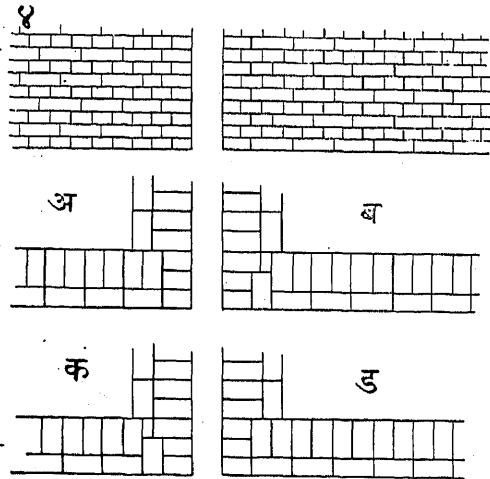

४. Dutch bond : डच

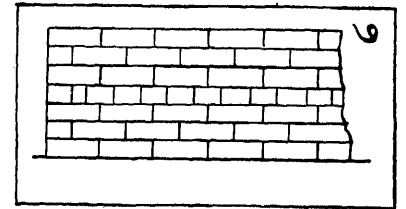
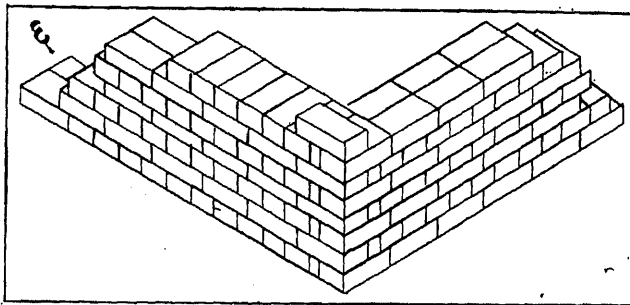
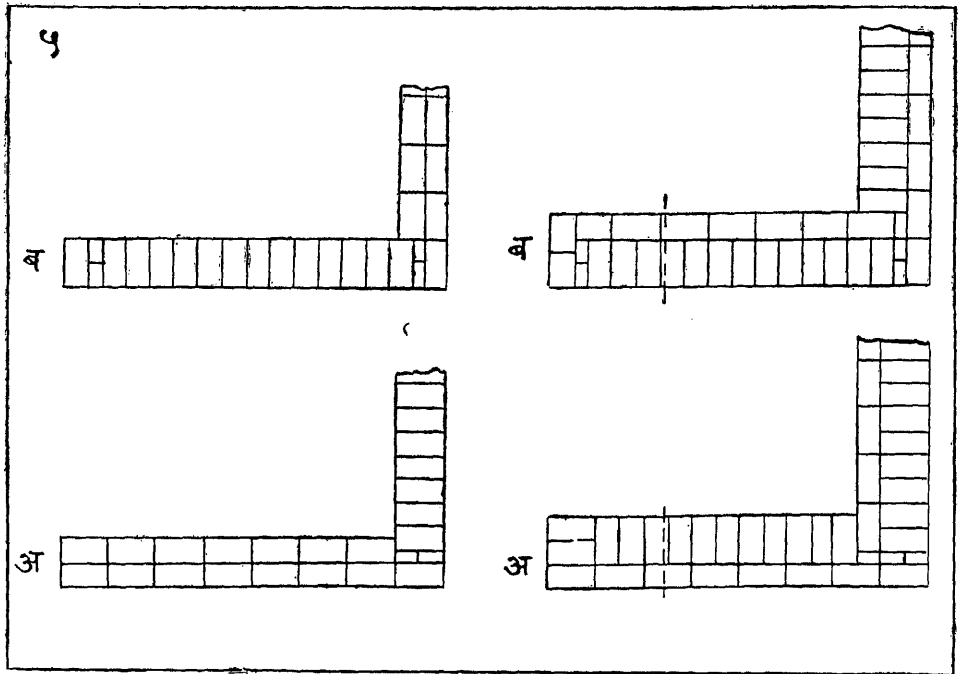

५. English bond : इंग्लिश. ६. English bond : इंग्लिश. ७. English garden wall bond or Scottish bond : इंग्लिश गार्डन वॉल किंवा स्कॉटिश.

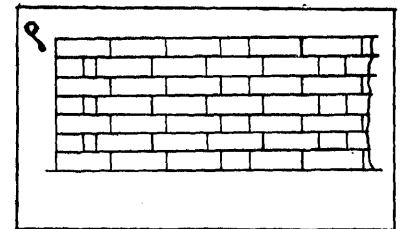
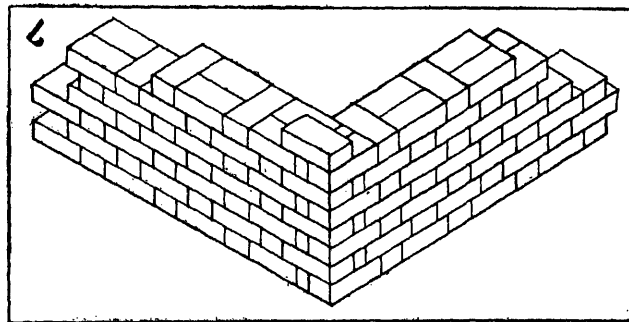

८. Flemish bond : फ्लेमिश. ९. Flemish garden bond or Sussex : फ्लेमिश गार्डन किंवा ससेक्स.

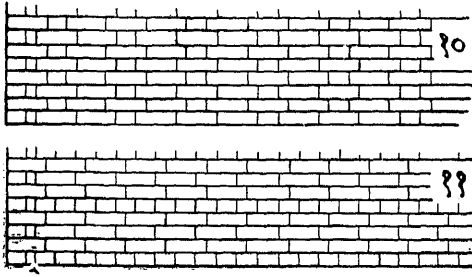

१०. Garden wall bond : गार्डन वॉल
११. Facing bond : फेसिंग

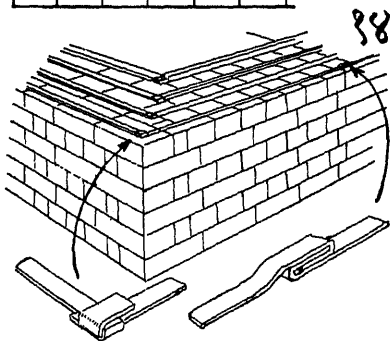
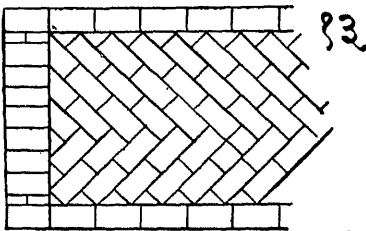
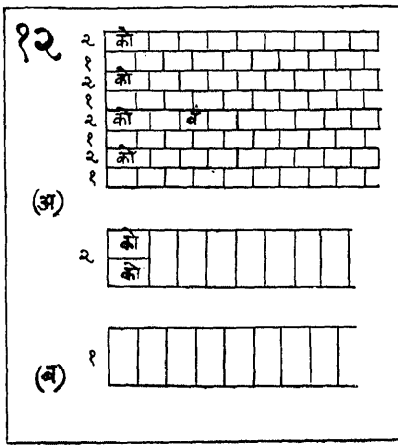

१२. Heading bond : बंदांची. १३. Herring bone bond : हेरिंग बोन. १४. Hoop-iron bond : हूप आयर्न.

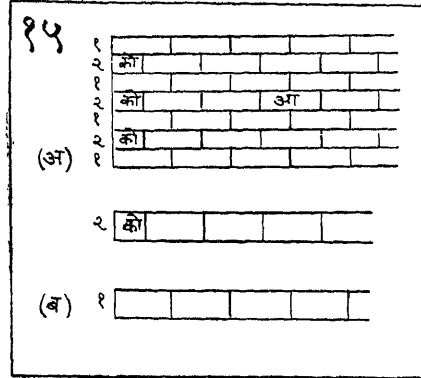

१५. Stretching bond : आडवी

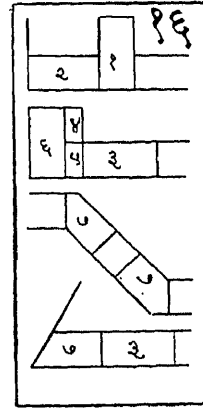

१६. Quoin brick, Squint brick : कोपऱ्यांची वीट मांडणी.

मुज. एकमेकांशी बांधल्या जातील अशी विटांची मांडणी-रचना, कित्ता, सांधेमोड भरीव बांधकाम करण, रासायनिक आकर्षणाचे एक माप. -resistance संसक्तिजन्य प्रतिरोध, संधासक्ति, संधासंग. -stone बंद, बंध, हेदर. -stress संसक्तिजन्य प्रतिकार, संधा विकारण-विकारक. -timber आडव्या बांधकामात गुंतावा केलेले लाकूड काम. Bonded warehouse जकात वसूल होईपर्यंत सामान ठेवण्याची वखार.

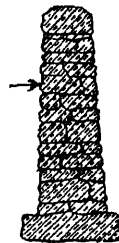

Bond stone : बंधक-माल गुदाम. Bonding लाकडाच्या दोन अगर अधिक पृष्ठांचे किंवा फदांचे इष्ट हेदर अशा संसक्त्याकर्षणाने होणारे एकजीवीकरण. विटांच्या मांडणीचे पुढील वेगवेगळे प्रकार आहेत.

Chimney or Stretching bond, Diagonal bond, Dutch bond, English bond, English cross bond, Facing bond, Single flemish bond, Double flemish bond, Heading bond, Herring bone bond, Hoop iron bond, Raking bond.

Bone-black हाडांचा कोळसा.

Boning in दोन्ही टोकांस आधीच कायम केलेल्या खुंट्यांशी सुसंगत अशा इष्ट उतारात, पातळीत व रेषेत काटेकोरपणे माथा व मध्य येईल अशा रीतीने मधल्या खुंट्या मारणे.

Boning rods ज्यांच्या साहाय्याने चालू कामात इष्ट

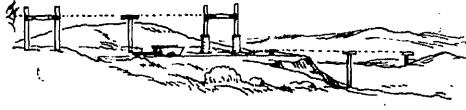

Boning rods : बोनिंग रॉड्स

उतार, पातळी व रेषा अगदी काटेकोरपणे दाखविणाऱ्या खुंट्या मारता येतात असा T गुण्याच्या आकाराचा तीन पट्ट्यांचा संघ.

Bonnet बाष्पपात्राच्या (बॉयलरच्या) तोंडावरचे जाळीचे झांकण-टोपी. (मितीतील शेगडीत वाऱ्याचा झोत वाढविण्याकरिता धुराड्यावर केलेली छतासारखी टोपी) मेढेकोट, टोपीसारखे कोणत्याही प्रकारचे त्राण-छत (वास पैप वगैरेवर केलेले). **Bonnet tiles, Ridge tiles, Arris tiles** ढापे.

Book ends पुस्ताकाधार, पुस्तके टेबलावर ठेवल्यानंतर दोन्ही बाजूंनी आधार देण्यासाठी लाकडी टेंकू.

Boom (जेथे पाणी उसळत असते तेथे गलबत येऊ नये म्हणून) समुद्रात पुरलेली काठी, बंदरात आडवी बांधलेली सांखळी, अगदी पुढचे त्रिकोनी शीड ताणण्याची तळकाठी, बोम, बम, मोठ्या गर्डरचा पाटा. -of crane or derrick ध्वजक.

Booster उर्जमान वाढविणारे किंवा कमी करणारे यंत्र.

Booth मामुली साधनांनी बांधलेली झोपडी-जत्रेतला गाळा.

Borax साहोगा, सवागी, टाकणखार. घनफूट वजन १०९ पौंड.

Border कंगोरा, कड, शीम, शीव, शिंव, सींव, पाळ, कांठ, वरवंडी, बॉर्डर, किनारा, सरहद्द. -land सीमेवरची जमीन, शीव. -of field मेड, मॅड, कुंपण. **Circular border** कंड. **Coloured border** संजाब, रंगीत किनार. **Country or village border** सीमा, शीम, शीव, सरहद्द. **Ornamental border** मगजी.

Raised edge or border as of wells and tanks गज, पाळ, वरवंडी, धड. **Unto the border** आसीमान्त. **Bordering pen** (नकाशाला) बॉर्डर काढण्याचे पेन.

Bore परिवेध, वाराही, भोक, उभाघळ, छिद्र, रंध्र, बुराब, विध. गोल छदनात पाण्यासाठी विहीर खोदणे, विधणे. -holes गोलछेद. **Bored** विद्ध, भोक पाडलेला. **Borer,**

Boring machine छिद्रयंत्र, कोरणीने भोक पाडण्याचे यंत्र. वेधणी, वेधण, वेधन-यंत्र. **Boring** भोक पाडणे गोलछेदन, परिवेधन. कूपनलिका. -machinery भोके मोठी करण्याचे यंत्र. -bar वेधनाचे पाते बसविण्याचा दांडा. -lathe भोक पाडण्याचा चरक. -tool कोरणी. **Business of boring holes** विधकाम

Boric acid टंकिक-टाकण अम्ल.

Boron टंक, बोरोन नावाचे बोरिक आसिड या संयुगात आढळणारे धातुरूपी मूलद्रव्य, टंकण, टंकातु.

Borough स्थानिक स्वराज्य असलेले शहर.

Borrow-pit चौकडी, खड्डा.

Bosh लोखंड किंवा बीड वगैरे गाळण्याच्या भट्टीची खालची निमुळती जागा. मुशीच्या खालचा निमुळता भाग. ज्या भांड्यात लाल केलेले लोखंड बुडवून थंड करतात ते.

Boss विशाल गड, पकड, तुंबा, नारडी (चाक किंवा कप्पीची), 'शाफिटिंग' चा जाड केलेला भाग जेथे चाक बसवितात तो, (लांकडी छतावर बसविलेली फार हंड) लाकडी फुले. कमावलेला चुना ठेवण्याचे भांडे-घमेले. पुढे आलेला नक्षीदार दट्ट्या. -tool. तुंबा घडण्याचे हत्यार.

Bossed, Embossed उठावदार नक्षीकाम केलेले.

Botany वनस्पतिशास्त्र, वानसीयशास्त्र. **Botanist** वानसिक.

Bothy, Bothie झोपडे, कामचलाऊ आवसा.

Bottle jack खालील भाग बाटलीसारखा दिसणारा दुमकळस. **Bottle green, Dark green** निंबुरडा पिस्ताई. **Bottle neck** कूपीकंठ. (वांद्रा येथील पूल हा मुंबई बेटाचा कूपीकंठ आहे.)

Bottom तळ, बूड, तल. -chord तलज्या. अधःकोटक. निकोटक. -contraction तलसंकोच. -fuller, ऐरणीवरचे लोखंड वाढविण्याचे हत्यार. -paint (जहाजाच्या) तळास लावण्याचे चोपडान. -tool ऐरणीच्या भोकात बसणारे हत्यार.

Boudoir एकांतात स्वस्थ बसण्याची खोली, स्त्रियांची आपल्या इष्ट मित्रांना भेटण्याची खोली, खाजगी दिवाणखाना.

Boulder गुंडा, गुंडी, गोटा, टोळ, धोंडा, धोंड. **Boulder metal, Jungle metal** भुईटी खडी, जंगल मेटल. **Boulder stone** कारदगड, कारीचा दगड.

Boulevard दुतर्फा झाडे असलेला राजमार्ग.

Bound बन्ध. -lower अबबन्ध. -upper उद्बन्ध.

The lower bound प्रावबन्ध. **The upper bound** प्रोद्बन्ध. **Bound and border** शींव मर्यादा, दांड पेंडोळा, हद्द. **Bounds, four bounds** चतुःसीमा. **Bounded by** मर्यादित, परिमित, सीमाबद्ध, बंद.

Boundary सीमा, सरहद्द, मर्यादा, शींव, सींव, शिमा. -post हद्दीचा खांब. मटोले, मूळठोंबा. -stone हद्दीचा दगड, शींव धोंडा. -stone on field bund चिरा. -stone of a village भुयधोंडा. **Artificial boundary** कल्पित सीमा. **Defining or making**

of the boundaries चकबंदी. Natural boundary प्राकृतिक सीमा, स्पष्ट मर्यादा. Raised boundary of a field बांध, बंधारा, बांधारा. Way or passage along a raised boundary बांधवाट, बांधाटी.

Boussenesq's formula रस्त्यासाठी वापरण्याच्या साहित्याची जाडी काढण्याचे 'बौसेनेस्क सूत्र'.

Bow धनु, चाप, कमान. (गलबताची) नाळ, नाळेची बाजू. (विंघणे किंवा सामता गरगर फिरविण्याचा) गज, वांकडा दांडा. (क्षितिजापासून सूर्याची उंची मापण्याकरिता) वर्तुलपाद यंत्र. (लांकडाच्या लांबीतला) बांक. -anchor or Bower नाळनांगर. -drill stock टोपण, सामता, तरोपण, लोड. -for D. S. कसणी. -hand डावा हात. -knot सुरगांठ. -line (चौकोनी शिडाच्या मध्यापासून) नाळेकडे जाणारा दोर. -oar नाळेकडेचे वल्ले. -pen or Drawing pen कमानदार रेषा लेखणी, शाईने रेषा काढण्याचे कमानदार पेन. -saw सांगाडी करवत; हिचे पाते पातळ व (सिंप्रगचे) कमानाचे केलेले असते; हिचा उपयोग वर्तुळाकारात अगर दीर्घवर्तुळाकारात असलेली वाके कापण्याकडे करतात. -sprit (गलबताचा) नाळदांडा. -string ज्या, धनुष्याची दोरी, प्रत्यंचा, मौर्वी, गुण, चिल्ला. -string (Girder's) bridge प्रत्यंचा पूल, धनुष्कपूल. -string girder धनुष्ककम्भ, धनुष्याकृति गर्डर. String truss-truss धनुष्क कैची-सारास. पहा Belfast truss. -tell पाऊण वर्तुळाइतक्या बहिर्गोलाईचे नॉर्मन थाटाचे नक्षीकाम. -window निमगोल-अर्धवर्तुलाकार खिडकी. पहा Bay window. Bold, Bluff bow हंदनाळ. Bows, Bow Compasses शाईने कंस काढण्याचा कमानदार कंपास. Lean bow अहंद नाळ. Bow's notation बाजूची आलेखन पद्धति. On the bow नाळेच्या अगदी समोरच्या बिंदूपासून 45° चे आंत.

Bower लतामंडप.

(To) Box the beam बहाल (पेटीसारखे) बांधून काढणे. (To) Box the compass दिशांचे बत्तीस बिंदू दाखविण्याकरता कंपासाचा काटा अनुक्रमाने फिरविणे. (To) Box off खाते पाडणे. Box bolt ज्या बोलटाचे माथे गोल गाळ्याच्या आत बसते तो. Box column चौरस किंवा लंबचौरस पेटी खांब. Box culvert लंब चौरस तोंडाची मोठी मोरी. Box drain लंब चौरस तोंडाची मोरी. Box girder मध्ये पोकळी व भोवती दोन उभार व दोन पाटे यांचा लंब चौरस आकाराचा बिडाचा पेटी गर्डर-नुळई, पेटिका-निष्कम्भ. Box gutters शिशाचे पत्रे बसवून केलेले छप्पराचे चौरस 'पेटी गटार', प्रवहण पेटिका. Box hardening लोखंडाचे दागिने किंवा डांग पेटीत घालून त्यांचा पृष्ठभाग कठीण करण्याची रीत. Box nut एक बाजू बंद असलेली चाकी; (त्यामुळे बोलटाच्या

भोकाचे रक्षण होते व दिसायला सुबक दिसते. Box plate girder. पहा Box girder. Box spanner, Box key वाकसपात, नळीवजा टोकाचा पाना; याचे टोक चाकीत घट्ट बसून टॉमीबारने चाकी फिरविता येते; साधा पाना लावता येत नाही अशी (गोल गाळ्यात बसणारी) चाकी फिरविण्यास हा सोईचा असतो. Box stairs दोन्ही बाजूच्या भिंतीत (तरफावाचून) बसविलेला जिना. Box wood कोरीव नक्षीकाम, फर्निचर वगैरेंच्या कामाचे फिके पिवळे टणक लाकूड, याचे हत्याराचे हातगे, मूठी व मोजपट्ट्या करतात. Boxwrench बाकस रिच. पहा Wrench. Miter box कार्निसेचे सांधे कापावयाचा ठोकळा. Pelmet boxes. पहा P. Boxed heart संबंध लांबीत केवळ गाभ्याचाच भाग असावा अशा रीतीने करवतलेला किंवा तासलेला लाकडाचा तुकडा. Box shaped float. पहा Margin trowel. Box's formula नलिकांचा 'घार्षणिक लुप्तंश' काढण्याचे 'बॉक्स सूत्र'.

Boxite 'बॉक्साईट' या खनिजापासून अॅल्युमिनियम तयार करतात.

Boyancy of water पाण्याची उद्धारक शक्तिप्लवता-प्लाविता.

Boyle's Theory 'बॉइलचा सिद्धांत' तपमान कायम असल्यास कोंडलेल्या वायूवरील दाब व त्यांचे घनफळ ही नेहमी व्यस्त प्रमाणात असतात; म्हणजेच दाब व घनफळ यांचा गुणाकार नेहमी कायम असतो.

Brace ताण, आधार, भोक पाडण्याचा सामता, वाकडा सामता, डोल (ळ) मीट, पकड, कैची, नग्री. मुंडा मारणे, पकड लावून-आधार देऊन मजबूत करणे, आवळणे, ओढून घेणे. Braced ताणलेला, ताण दिलेला. Braced arch तणाव्याची कमान, कैची कमान. Bracer कसणी, पट्टा. Bracing नग्रावली.

Bracket साधी किंवा नक्षीदार माकडी-तीर. वेळके, कंस, लांकडी धनुकली, अर्धी मेहेराप. (घर्षणाच्या धातूच्या बाहेरील) ओतीव अथवा घडीव लोखंडी कंस. -arcuate मेहेरपी कंस, धनुषकंस, जिण्याच्या मधल्या तरकांना जोडून टप्यांना आधार म्हणून दिलेले तीर. -circular वृत्तकंस. -foot मेहेरापीचा पाया. -moulding, brace, double ogee दोन विनिकूच्या बहिर्गोलांची कंसासारखी नक्षी. -insertion of कंसीकरण, कंसात घालणे, कंसन्यास. -rectangular चौकटी-चतुष्कोण कंस. -removal of कंस उडविणे-काढणे, विकंसीकरण. Centre bracket केंद्रकंस. Knee bracket वांकडा कंस.

Brad टेकस, लहान जातीचा खिळा, सुरसा, तुरई, गुलमेख, मकुड्याचा खिळा.

Bradawl (lathe work) भोक पाडण्याचे हत्यार, बराडोल.

Brae टेकडीची बाजू-उतरण.



Brahma-K a n d a

ब्रह्मकांड, लंब चौरस आकाराचा खांब.

Bradawl : बराडोल

Brake घर्षणी, गतिरोधक, वेगमोड, घसणी, ढकली, घोरपड, (एजिनाचे) घर्षणमापक यंत्र, बंबाचा दांडा-मूठ. -horse power (B. H. P.) उपलब्ध-प्रत्यक्ष अश्वशक्ति. पहा Horse power. -van आगगाडीचा ब्रेक डबा. -wheel वेगमोडीचे किंवा गतिस्तंभकाचे चाक. Vacuum brake निर्वात गतिस्तंभक.

Bramah's press ब्रामाचे दाब-दाबक यंत्र, दाब-जलयंत्र ; शोधक लंडन येथील जोसेफ ब्रामा (इ. स. १७४८-१८१४).

Branch शाखा, अंग, उपनदी, फांटा, विशाखा-विशेष शाखा. -road शाखापथ, मुख्य रस्त्याची शाखा. -canal पोट कालवा. -shears (झाडांच्या) फांटा कापण्याची कातरी.

Brand छाप, व्यापाराची खूण, विशिष्ट खूण, विशिष्ट खूण डागणे. Brand-branding iron डागणी शिक्का.

Brass पितळ, पितळ ; हा धातु प्रमुखतः तांबे व जस्त (झिक) यांच्या मिश्रणापासून तयार होतो. ह्यात तांबे ६० ते ७० टक्के असते. त्याजवर थंड घडकाम हवे तसे होऊ शकते. घ. फू. वजन ५०४ पौंड (८० तांबे: २० जस्त = ५३७ पौंड. ५० तांबे: ५० जस्त = ५१२ पौंड). -wire पेंचक पितळेची तार.

Brash wood अगदी धुल्लकशी ढलपी काढण्याने मोडणारे लांकूड.

B. R. C. fabric (British Reinforced Concrete fabric) विजेच्या साहाय्याने जोडगिरी करून ३" x १२" च्या खिडी ठेवलेली तारेची जाळी ; काँक्रीट, रस्ते, मजल्यांचे ढापे वगैरेच्या कामात हिचा प्रबलनासाठी उपयोग होतो.

Braze झाळणे, (पितळेचा) पक्का डांक लावणे-देणे, पितळाने मढविणे, कठीण करणे. **Brazier, Brasier** कांसार, कांस्यकार. **Brazen** पितळेचा डांक लावलेले.

Brazing तांबे व पितळ या धातूंच्या वस्तू डाग देऊन सांधण्याची क्रिया. -metal डांक करण्याची धातु.

Breach भगदाड, भगदळ, भगाड, भोकसा, खिंडार-रे, भदाड, भगदड, खांड. सांध-खिंड पडणे-पाडणे. (जहाजावर समुद्राची) लाट आदळणे-फुटणे. लाटेचे पाणी, मोठी लाट. **Large breach** खांडार.

Breadth रुंदी, विस्तार, रुंदपणा, व्यास, रुंदावा, विस्तृति वितति, प्रमाण. -of stone पट्टी.

Breadth ways-wise पन्हाचाने, रुंदीच्या बाजूने. **To increase in breadth** रुंदावणे. **A single**

breadth पाट, पट्टे, पाटग, पाडगे, अटपळे. **Of a single breadth** एकवरी. **Hand breadth** चोंगा चोंगी, चौगा.

Break down वेरकाम करून ओंड्यांचे सरळ मोठ्या आकाराचे लांब व चिरीव तुकडे करण्याची लांकूड वापरण्यापूर्वीची तयारी. **Break joint** सांधमोड, जोडमंग.

Break neck speed मानमोडी, घातक मुसंडी.

Break pressure chamber जलशोधकातील दाबमोडी कुंडी. **B. N. rock** सुळ्यासारखा तुटलेल्या कड्याचा. **Break water** ढकशी, थोप, बांध, बंधारा

जलोर्मीशक्तीमंजक, (पाणी थोपविण्याकरिता) केलेला बांध-भित. **Breaking strength** कणन सामर्थ्य.

Breaking stress ताण किंवा दाबाने मोडण्यास लागणारे बल, मंग विकारण, कणन प्रतिबल.

Breaking-up machines कापसाचे गट्टे मोडून, बारीक करणारी यंत्रे. **Breaking weight** कणन भार.

Breakage फूटतुटीबद्दल सूट-मोबदला, 'सळई पंचोत्री'; विटा व कोले फूटतुटीकरिता म्हणून शेकडा सहा नग स. पं. म्हणून मोफत मिळतात.

Brest-breast summer, Bressummer,

Bressomer आधार-

काठी, आधारबहाल (ह्यावर छपराचा सर्व भार असतो,

खिडकीवर-दरवाजावर बसविलेल्या छावणीप्रमाणे आधार-

बहाल छपराचा सर्व भार तोलते). **Breast** छाती-

इतक्या उंचीवरील भितीचा भाग. -beam ज्या

रेलवरून तयार झालेले कापड जाऊन कलथ

रोलरवर गुंडाळते ती रेल. -rail छातीइतकी

उंच रेल, छाती इतक्या उंच बांधलेल्या भितीवरची रेल. **Bressummers** : जोडबहाले

-wall छातीइतकी उंच आधारभित किंवा वरवंडी, उरस्का, उरोभित्ति. -wheel

(पाणचक्कीमधील) मुख्यचक्र ; ही चक्की फक्त पाण्याचे जोरावर चालते व ती अर्धी पाण्यात असते. -work

संरक्षणाकरिता घाईने बांधलेला छातीइतका उंच तट, वरंडी, वरंड.

Breathing hole उच्छ्वास, उश्वास, झरोका.

Breccia बहुकोन संधायित प्रस्तर.

Breeches pipe उलट्या Y च्या आकाराचा जोडनळ.

Breeze कोळशाची राखाडी, भट्टीतली कोळसी वगैरेस

Furnace ashes, Coke breeze, Pan breeze,

Furnace coke-dust, Refuse from coal or

coke, Clinker ही नावे आहेत ; विटा माजण्यास

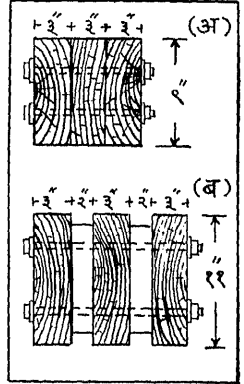

यांचा उपयोग होतो. -concrete तीन भाग कोक ब्रीझ, एक भाग रेती व एक भाग सिमेंट यांच्या मिश्र-मिश्रणाचे काँक्रीट.

Bressumers ९"×३" किंवा ११"×३" आकाराच्या फळ्या बोलटांनी जोडून केलेली बहाल.

Brick वीट, इष्टका, विटांची एष्टक. वीटबंदी करणे. वीटबंदीचा करणे, विटांनी बांधणे. घनफूट वजन १५० पौंड. -arch विटांची कमान, जूड. -axe कमानीच्या विटा तासण्याची दुपाती तासणी. -bat विटकर, विटकूर, रोडा, टोला, बडा. -bat concrete रोड्यांचे काँक्रीट, कोबा. -bat pavement कुट्टिमा. -clay विटेची माती. -dust विटांचा चुरा, सुरखी. -earth विटा करण्याची माती. -field विटा तयार करण्याची जागा. -kiln विटांची भट्टी. -layer गवंडी, गोंडी-ड्या, गवंड्या. एष्टिक. -laying विटा घालणे. -maker विटा-इटा करणारा कुंभार, विटवाल, इष्ट (इष्टि) काकार. -masonry विटांचे बांधकाम, विटकाम, इष्टिकाचित्य. -mould इटाळे, विटाळे, मोपाळे. -nogging दाशाचे काम. -nogged partition दाशाची भित. -on end, -edge laid upright खंडजा, खरंजा. -partition विटांची पडदी. -paving वीटबंदी. -red coloured विटेप्रमाणे तांबडा. -trimmer. पहा Trimmer arch. -vener बांधकामाला विटकामाचे दर्शनी काम करणे. -work विटकाम, विटबंदी, ईटबंदी. -works विटांचा कारखाना.

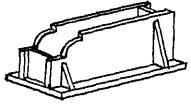

Brick mould :
इटाळे

Air bricks. पहा Air bauxite bricks भट्टीच्या विटा. **Bullnosed bricks.** पहा Bull nose. **Burnt, Kiln burned, Baked bricks** पक्क्या विटा, पक्वेष्टका. **Cut bricks.** पहा King closers, Queen closers, Bats, Snap headers, False headers. **Fire bricks** आगविटा. घ. फू. वजन १३७ पौंड. **Frame of a brick for carrying earth** मंची. **Hand-made bricks** हातविटा. **Machine-made bricks** यंत्राने बनविलेल्या विटा. **Overbrunt bricks** खंगर, दग्धेष्टका. **Paving bricks** फरशीच्या विटा. **Purpose made bricks** खास विटा. **Reinforced brick work** सल्लेह विटकाम. घ. फू. वजन १२६ पौंड. **Splayed bricks.** पहा Splayed. **Sundried bricks** कच्ची वीट, मोप, मोप, मडा. **Table brick** ठोकळी वीट. **Vitrified brick** खंगर, दग्धेष्टका. **Vitrified excrescence upon a brick** कितण. **Brick and a half wall** १४ इंची-दीडविटी दिवाल-भित. **Brick and a stud.** पहा Bricks nogging.

Bride well तुरुंग (लंडन येथील St. Bride's well नजीकच्या राजवाड्यावरून).

Bridge (passage) जहाजावरील नियंत्रण ठेवण्याची जागा, पूल, सेतु, दादर, सैतवम्. (Structure) उत्तार. (वर) पूल बांधणे. -board. पहा Notch board. -head पुलावरच्या शेवटाची तटबंदी. -engineering सेतुवार्तक. -laying पूलबंदी. -of boats गलबते खुटवून त्यांवर बांधलेला पूल. -of crude materials साकू. -stone गटारावर किंवा अरुंद गाळ्यावर बसवता येण्याजोगा दगड. **A disposition of bridges.** पहा पूलबंदी. **Deck bridge.** पहा Deck. पाटन पूल, सपाट पूल, पृष्ठवाही पूल. **Double-decker bridge** दुमजली पूल. **Draw bridge** काढता घालता पूल. **Fixed bridge** सांकव. **Hanging bridge** झुलता पूल. **Over bridge** रेलवेच्या सडकेच्या वरचा पूल, वरपूल, वलांडपूल. **C. F. deck (bridge), Through bridge.** पहा T. **Wooden bridge** लाकडी पूल, लकड पूल. **Bridging** वर पूल बांधणे. **Bridging joist** कडीपाटाचा बरोद-बडोद-कडी.

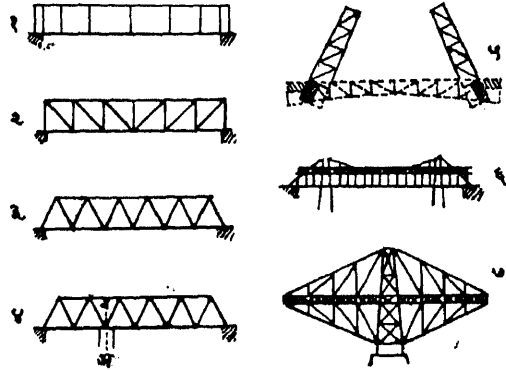

१. Plate girder bridge : पाटा-बहाल
२. Lattice "N" girder bridge : "एन" बहाल
३. Lattice girder bridge (Warren) : "वॉरन" बहाल.
४. Swing bridge : दोलन
५. Bascule bridge : उबड झाप
६. Suspension bridge : झुलता
७. Cantilever bridge : अर्धबहाल

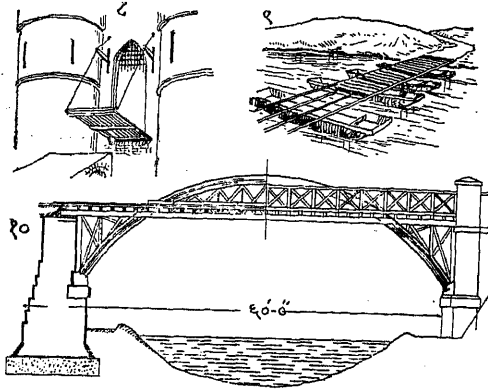

८. Draw bridge. : उचल. ९. Pontoon bridge. : पान्टून १०. Timber bridge. : फळ्यांचा (कमानदार).

Bridle or Saddle joint दुजीभी जोड. पहा Joint.

Bridle path-road-way अश्वपथ, पायवाट किंवा घोडेवाट. **Bridle structure** लगामासारखी वास्तुची रचना.

Brig, Brigantine एक प्रकारचे दोन शिडांचे गलबत. चांचे लाकांचे गलबत, लघुगणितांचा शोधक 'ब्रिग्स' याने सुचविलेला १० : १ हा गुणोत्तराचा एक.

Brightness उजळा, उज्वळता, उजळपणा, ओप, जिल्हई, चकाकी, चकासन, भास्वरता. **Brimstone** गंधकपाषाण, गंधकारम.

Brinded, Brindled बहाळा, बांडा, कसरा.

Brine खारे पाणी.

Briquette कोळशाच्या राखाडीची वीट, लहान आकाराची वीट.

Britania metal या मिश्र धातुचा विशेष उपयोग चमचे, काटे वगैरेसारख्या वस्तू तयार करण्याकडे होतो.

British Standard Specifications ; B. S. S. ब्रिटिश निश्चित-प्रमाण, मान. **British thermal Units, B. th. U.** उष्णतेचा एक, ओष, ब्रिटिश-उष्णमात्रक, ऊष्मा एकक. एक पौंड पाण्याचे उष्णतामान ६० फॅ. अंशापासून ६१ फॅ. अंशाइतके वाढविण्यास लागणारी उष्णता.

Broach बारीक सामता, गिरमीट, चिरणी, आड टांकी, दांडा शंकु, मनोऱ्याचा कळस, फांसा, अडकवण. रायभर ड्रिल.

-post. पहा King post. **-spire** इंग्रजी चर्च प्रमाणे (वरवंडी खरीजचा) मनोऱ्यावरील अष्टकोनी सूच्याकार कळस. **Broached.** पहा Punched dressing.

Broad रंद, रंदट, विस्तीर्ण, चौखुंदा. **-arrow** बाणासारखी (↑) ही खूण इंग्रजी अमदानीत सरकारची मालकीदर्शक खूण असे. **-crested weir** विस्तृत वीरक, वृंदवीरक. **-gauge** मोठी-बडी-रंद गोजची (खुला गाळा ५'-६" चा असलेली) रेलवे लाईन. **-irrigation** नैसर्गिक पाण्याऐवजी शहरातल्या घाणपाण्याने होणारे क्षेत्रपायन.

Broadcasting परिक्षेपण, प्रसारण, ध्वनिप्रक्षेपण. **-studio** परिक्षेपण कलास्थान. **Broadside** गलबताची जलरेखेवरील रंदट बाजू, सिलिंडराचे काठ वांकविण्याचे हत्यार. **Broadwise** आडवा, कडेकडून.

Bromic acid ब्रमिक अम्ल. **Bromine** ब्रम. **Bromoform** ब्रमपुत्तिक.

Bronze कांस, ब्राँझ, तांब्याची आणि कथलाची मिश्र धातु (ओतकामास योग्य असे) कांसे, या धातूत शेकडा ११ या प्रमाणात फॉस्फरस मिसळण्यात येतो म्हणून ह्यास फॉस्फर ब्राँझ असेही म्हणतात. घ. फू. वजन ५३२ पौंड. **-age or period** ब्राँझयुग; लोहयुग आणि पाषाणयुग यांमधील काल. **-green** बिरंजी, हिरवा. **Bronzed** ब्राँझचा मुलामा दिलेला. **Bronzy** ब्राँझचा, बिरंजी.

Brog टोंचा.

Brook पर्या, पन्ह्या.

Brown उदी, उदी रंगाचा, बदामी, तपकिरी, मुगदुमी, बभ्रू, उदी रंग, घनसांवळा रंग, तपकिरी रंग, उदी रंग देणे, गहिरा तांबूस रंग देणे. **Brown and sharpe wire gauge** जंतरपट्टी; हिने तारांच्या जाडीचे ०.४६" पासून ०.००१२४" पर्यंतचे मेज घेता येते व ते अंकांनी दर्शविले जाते.

Brownie brown चकचकीत. **Dark brown** घनसांवळा, कपिश, खैरा. **Light or Reddish brown** भोरा, सुर, मोऱ्या, मळ्या. **Rich brownish yellow** खूब बदामी पिवळा, अति तांबूस पिवळा.

Brownish yellow तांबूस-बदामी पिवळा.

White brown, Root coloured कंदी. **Brown coal** लिसाइट, साध्या कोळशापेक्षा काष्ठांश संबंध जास्त दिसून येणारा कोळशाचा उच्च प्रकार. **Brown spar** डोलोमाईट (अशुद्ध चुनखडी) च्या काही प्रकारांना त्यांच्या तांबूसपणामुळे हे नाव दिले आहे.

Bruge's formula. पहा Crimp and Bruge's Formula.

Brush ब्रश, कुंचा.

Brush wheel बरास चाक, घर्षणाच्या योगाने चालणारे चाक. **-discharge** अदृश्य विसर्ग.

Bubble tube, Sprit glass साधन, पाणसळीतील कांचेची नळी.

Bucket द्रोणी, हौद, ओसाड बांधाच्या पायथ्याला दिलेली गोलाई (मलभित व बांधाचा उतार यांत संक्रमण वक्र निर्माण करून पडत्या पाण्याला इष्ट वळण देण्यासाठी दिलेली). **-wheel** पायरहाट.

Budding knife झाडांचा (गुलाबाचा) डोळा भरण्याचा चाकू.

Budget estimate निकल्प-निमान.

Buff गहिरा-फिकका, पिवळट रंग, हिरवट किंवा पिवळा करडा, बफ, बफ रंग देणे. **-wheel stick** चकाकी किंवा उजाळा आणण्यासाठी कुंदाचा (Emery) चूर लावलेले चाक किंवा काठी.

Buffer प्रतिरोधक, संघर्षण प्रतिबंधक, आघातशोषक, दोन वस्तूंमध्ये होणारा आघात नाहीसा करण्याचा प्रतिबंध, आघात प्रतिबंधक तबकडी, ठोकर, बफर. -stop ठोकर.

Buffing knife घोटणी.

Build बांधणे, रचणे, उभारणे, बांधण्याचे काम-धंदा करणे, घनता, घट्टपणा (of a paint or varnish film).

Builder घरे बांधणारा.

Building आलय, भवन, इमला, इबला, इमारत, वास्तु, वेश्म, वेश्मागार. बांधणे, रचणे. बांधणी, बंदिस्त, बंदिस्त. -composed of four slip चौसोपी. -having a roof of two slopes दुपाखी, दुमोळी. -having four slopes चौपाखी, चौमोळी. -of two rooms lengthwise. दुघई, दुवडी. -of three rooms lengthwise तिघई, तिवडी. -of four rooms lengthwise चौघई, चौवडी. -timber बांधकामाचे लांकूड. Any long building such as a barrack अलंग. Style of a building बांधणी.

A house or wall built loosely ढगळीव.

Building over the gate of a city गोपुर.

Cost of building, Mode of building बांधणावळ. **Division of a building** खण, गस्त.

भद्र. Large building वाडा. **A long building** सोपा. **A long narrow building, Master builder** मेस्त्री. **Jerry** दांडेसाळ, दांडळ. **Builder.** पहा **J. Builders of some other forms or construction** सावंत्राई, शृंगारी, हजारी. **Wood-work of a building** काजाणू, लांकडी काम.

Built बांधण, बांधणी, बांधा. **Built-in beam** टोके बंदिस्त असलेले बहाल. **Built-in cupboard** भिताडी कपाट, पक्के बसविलेले कपाट. **Built-in furniture** भिताडी सरंजाम-असबाब. **To build in** इमारतीने कुडणे. **Made built** बांधीव.

Built up वेगवेगळे भाग रिबिट करून किवा डाख वगैरे लावून बांधलेले-जोडलेले. **Bukranium** गोमुख.

Bulbous कंदाकृति. **Bulb (of a thermometer)** बुध्न, बुधली.

Bulk carriers सुटा माल नेणारी जहाजे. **Bulk concrete.** पहा **Mass concrete.** **Bulk head** पाणी अडविण्याकरिता केलेले लाकडाचे किवा दगडाचे बांधकाम-भित. -modulus आकारगुणांक. **Bulkage** फुगवटा, फूग, फुलावा. **Bulking value** वस्तूच्या वजनाच्या एकमेवे घनफळ; पाँडाचे अमुक गॅलन किवा किलोग्रामचे अमुक लिटर.

Bulldozer खणलेली माती सुपलीसारख्या भल्या रूंद पात्याने ढकलीत नेत नेत जरूर त्या ठिकाणी व पातळीत सारखी पसरणारे यांत्रिक वाहन. **Bullock-pass** बैलघाट. **Bullock-road** बैलवाट, बैलरस्ता, बैलमार्ग.

Bull-drawn leather bucket मोट. **Bull's eye** झरोका, गवाक्ष. **Bull's eye arch** वाटोळी किवा लंबगोल खिडकी किवा गवाक्ष. **Bull-head tee** रूंद माथ्याचा (पायापेक्षा) T. **Bull-header** एका कोपऱ्यास गोलाई दिलेली वीट. **Bull-headed rail** वरचा किवा खालचा कोणताही माथा करण्यासारखा जाड रूळा.

Bull nose गोल कोपरा असलेली खास बनविलेली वीट. **Bull-nosed step** एका टोकास अर्थवर्तुळ किवा वर्तुळपाद आकाराची तळाची पायरी. **Bull set** वज्रतुंड, दगड कामास उपयुक्त असे छिनीसारखे हत्यार.

Bulwark बुरूज, तटबंदी, कोटबंदी, बुरूज बांधून बंदोबस्त करणे.

Bum-boat किनाऱ्यापासून दूर अंतरावर असणाऱ्या जहाजावर अन्नसामग्री नेणारी लहान व रूंद होडी, बांबोट.

Bundling press (yarn) सुताचे लहान गठ्ठे बांधण्याचा सांचा, आट्यांचे गठ्ठे बांधण्याचा सांचा.

Bund धरण, बांध. **Earthen boundary heap on field bund** ऐरण. **Main bund** सरबांध. **Small field bund** तुंबा.

Bunk निजण्याबसण्याची लांकडी पेटी; हिचा उपयोग दिवसा बसण्याला व रात्री निजण्याला होतो, इन्धनाचे खुराडे. **Bunker** पेटारा, कोळसे वगैरे ठेवण्याची पेटी.

Bunsen-burner बुनसनज्वाळ; रासायनिक प्रयोगशाळेत वापरण्याचा बुनसनचा दिवा (R. W. Bunsen रसायन शास्त्रवेत्ता याच्या नांवावरून).

Buoy तरते, बोयरा (समुद्रामध्ये खडक दाखविण्याकरिता) पाण्यावर तरंगणारे शंकु. तरता-तरंगत ठेवणे-राखणे-तरविणे, तरंगविणे.

Buoyance तरतेपणा, तरणशीलता, तरणशक्ति, तरणधर्म. **Buoyancy** उद्धरणशक्ति, ऊर्ध्वमुखदाब, प्लवनशक्ति, प्लावकता, समुत्साह, उत्साहधर्म. **To mark out by buoys** बोयरे लावणे. **Buoyage** बोयऱ्यांची रांग.

Bur, Burr वोम, होम, बाहेर निघालेला कच. **Bural** अश्माचा मिश्रधातु.

Burette, Pipette द्रवमापिका, मोजनळी, द्रवमापक नलिका, अंशांकित नळी.



Buoy : बोयरा

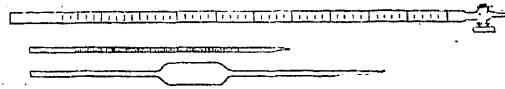

Burette, Pipette ; द्रवमापिका

Burj बुरुज, टावर. **Burjee** बुर्जी ; साठमारीच्या रंगणात खवळलेल्या हत्तीशी झुंज देणारास बचावासाठी शिरता येण्याच्या सोईचे वाटोळे बांधकाम.

Burn ओढा, नाला, ओहोळ. **Burner** जाळमुख, खोळ, वातीचे घर.

Burnettizing जस्तीकरण.

Burning point (उडून जाणाऱ्या तेलाचा) ज्वलनबिंदु.

Burnouli's number बरनोलीची संख्या.

Burnouli's series बरनोलीची श्रेढी (ह्या संख्यांच्या श्रेढीचा शून्यलब्धिनामक गणित प्रकरणात विचार केला आहे).

Burnt clay blocks (दग्धकलव) खंगरी ठोकळे.

Burnt sienna 'जले सयीना' रंग. पहा Sienna.

Burned-burnt umber 'जले अंबर' रंग.

Burr. पहा Clinker.

Burrock जाळे (मासे पकडण्याचे) लावलेल्या बाजूस पाण्याचा प्रवाह वळवण्यासाठी घातलेला लहान बांध.

Bush बूच, लाट (Shafting) ज्यात फिरते ती घर्षण धातूची नळी, आंबवण, आमण. -hammering

टाकी लावून कंक्रीट खरबरीत करणे. -hammered

concrete टाकी लावून खरबरीत केलेचे कंक्रीट.

-metal घर्षण धातु, कठीण पितळ, कासे (खोबळ्यात किंवा पेटीत फिरणारा यंत्राचा भाग या धातूचा करतात).

Bushing मोठ्या व्यासाची नळी लहान व्यासाच्या नळीस जोडणारे तोंड.

Bushel १.२८ घनफूट. आठ गॅलनांचे कॅली माप-मापाचे पात्र, वसू, विडी.

Buss दोन डोलकाठ्यांचे लहान मजबूत गलवत.

Bust अर्धचित्र.

But स्वैपाकघर, बाहेरील खोली.

Butane दधुन, चतुष्केन.

Butt निशाण, लक्ष्य, संधानबिंदु, तोदा (तिरंदाजाचे नेम मारण्याचे स्थान). शिगेचे टोक. खोड, बूड, बुडखा.

मर्यादा, सीमा, हद्द. मोठे पिंप. निशाणामागील मातीचे टेकाड. टोकास टोक भिडविणे. -hinges. पहा Hinge.

-joint. पहा Joint. -shaft तीर. **Beer butt**, **Sherry butt** १०८ गॅलनचे पिंप. **Wint butt** १२६ ग्यालनचे पिंप.

Buttery कोठी, दुमत्याची खोली.

Butment, Abutment टेका, पुस्ती, धिरा. पहा Abutment.

Butte टेकडी, टेकाड.

Butterfly nut. पहा Wing nut.

Buttock planes जहाजाच्या आडव्या छेदाची पातळी ; जहाजाचे घनफळ काढण्यास हिचा उपयोग होतो.

Button rivets बटना सारख्या माथ्याच्या रिबिटा.

Buttons (of wood to fasten doors, etc.)

चिमणी. -to venetians चिमण्या.

Buttress टेकू, धिरा, पुस्ती, पुस्तीची भित, पडभित, धीरिका. मच्छ, पुस्तवान, धिरासा. टेका देणे. -thread screw

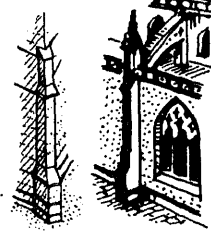

एक बाजू चौरस व एक बाजू तिरपी असलेला आट्याचा स्क्रू (मळसूत्र). **Flying buttress** दुसऱ्या कमानीस आधार देणारी कमानदार पुस्ती.

Butyric acid घृताम्ल, दधिजाम्ल, चतुष्केनाम्ल. **Butyryl** दधिलिल.

By ने, नी, लांबी, रंदा किंवा उंची दाखविताना हा शब्द वापरतात ; जसे **A room twenty by ten** भाजित.

-corner कोनाडा. -lane or street आडगल्ली, चौरगल्ली, आडरस्ता. -pass उपवाट, पळवाट, शाखांतर. -pass condenser (प्रवाह प्रतिकारक) धारणी. -pass road एरव्ही शहरातून जाण्याऐवजी

शहराबाहेरून काढलेला रस्ता. -passage बाजूची वाट. -path or road or way पारुलवाट, आडवाट, आडमार्ग, आडरस्ता, चौरवाट, गूड मार्ग, गल्लीकुची.

-place एकांताची जागा. -radio संवहद्वारा.

-product दुय्यम निपज, उपनिष्पन्न. -room

खाजगी खोली. -town or village काणी पेट. -job or work आडकाम, अडप झडपकाम, किरकोळ काम.

Bye-wash परिवाह, अवसरा, वसर, ओसरा. **Bye-way.** पहा By way.

Byre गाईचा गोठा.

Byzantine architecture पांचव्या शतकात

कॉन्स्टंटिनोपल (पूर्वीचे बिझेंटाइन) येथे प्रसार पावलेले व अजूनही पूर्वेकडील किंवा ग्रीक चर्चमध्ये आढळत असलेले 'बिझेंटाईन शिल्प'.

C रोमन आंकड्यात शंभर ह्या संख्येऐवजी वापरतात. जसे:- **C=100, CCC=300.** कायमची संख्या-पद (**A constant**).

Caaba मुसलमान लोकांच्या मक्केतील अतिपवित्र मशिदीतील आग्नेयी बाजूचा काळा दगड, 'काएबा' नांव असलेली सदर मशीद.

Cab-tyre sheathing एकेरी, दुहेरी किंवा तिहेरी पिळाच्या तारांचे दोरखंडावरील शिशाचे किंवा रबर गंधकाच्या मिश्रणाचे वेष्टन.

Cabin चालू कामावरील फळ्यांची खोली-खण-केबिन. रेल्वेवरील साध्यांच्या दांड्यांची खोली, (जास्त भाडे देणाऱ्या उतारूंची गलबतातील) खोली, खोपट, झोपडी, कमरा.

-hook पवनकडी.

Cabinet नकशीदार खणांची पेटी, खानेदार पेटी, मंजूषा, मंत्रगृह. —**drawing**. पहा 'Oblique drawing' व Cabinet projection. —**maker** नकशीदार पेट्या व इतर लाकडीकाम करणारा सुतार, मंजूषाकार. —**projection** भरीव आकृतीची एक बाजू कागदाच्या पातळीत व काटकोनातल्या दुसऱ्या बाजू पंचेचाळीस किंवा तीस अंशांनी पण अर्धप्रमाणात दाखविलेले प्रक्षेपण. —**ware** पेट्या, खुर्च्या, टेबले वगैरे सामान. —**work** गृहोपयोगी लाकडी सामान, उपस्कर.

Cable दृढ रज्जु, लंगरदोर, वहावळ, तारांचे दोरखंड, कुस्म, तारदोर, वज्रदोर रज्जु (हा सुमारे ६०७ फूट लांब असतो व हा लोखंडाच्या कड्याचा किंवा तागाचा केलेला असतो). रक्षक पदार्थाने मढविलेली पोलादाची किंवा तांब्याची विद्युत्-संदेश तार, सामुद्रीयतार, पाण्यातील तार, जाड दोरासारखा काढलेला पिळदार कंगोरातोडा, पिळदार दोरखंडासारखे सुशोभित दिसणारे नॉर्मन शिल्पाचे नक्षीकाम. —**buoy** नांगराचे ठिकाण दाखविणारा व त्यास जोडलेला बाँया-बोयरा.

—**covering machinery** विजेच्या तारेवर असणारा गोफ वगैरे बनविण्याची यंत्रे. —**ducts** चिनीमातीच्या, पोलादी किंवा काँक्रीटच्या (तारांचे दोरखंड जमिनीखालून नेण्याच्या) नळ्या. **Cable's length** (नॉटिकल मैलाचा $\frac{1}{100} = 6060 \div 10 = 606'$) ७२० किंवा ६०७ फूट लांबीचे समुद्राची खोली मोजण्याचे माप. **Cable railway**, **Cable tramcars**, **Cable way** नजीक नजीकच्या उतारावर माल वाहतुकीसाठी केलेला विद्युच्छक्तीने चालणारा सरळ रज्जुगाडी मार्ग किंवा रज्जु ट्राम मार्ग. दोन मनोऱ्यां-मधील माल वाहतुकीचा रज्जुमार्ग. **Submarine telegraphic cable** समुद्रातून नेलेली तारायंत्राची तार.

Cabling मोठ्या खांब्याच्या खाचणीत काढलेला पीळदार कंगोरा-तोडा. स्तंभाच्या खालच्या भागातील गोलचीचे नक्षीकाम.

Caboose नौपाकगृह, गलबतावरील स्वयंपाकघर, गलबताचा ओवरा-ओयरा.

Cacao दुर्गन्ध, कोकोचे झाड-बी. **Cacodyl** दुर्गन्धिल.

Cactus फड्या निवडुंग, पेरकुट, नागफणी.

Cadastral survey भूमापन, व्यक्तिभूमापन, स्वामित्व-भूमापन.

Cade काष्टपात्र.

Cadmium (कादमियम) अशुद्ध धातूत असणारे जस्त.

Cænstone मलईच्या रंगाचा (फ्रान्स देशातील केन शहराहून आणलेला) चुन्याचा दगड, (मलईसारखा) केनी दगड.

Cæsium सीजियम.

Caffeine बुद्धि. **Caffinic acid** बुंदात्म.

Cairn वरंडा, खिळा, खिळपट, वरवंडी, दगडांची रास. (थड्यावर किंवा डोंगरावर खुणेदाखल केलेली असते ती), दुर्गक, अश्मकील. **Cairngorm**, **Cairngorm stone** केनगोर्म पर्वतावर सांपडणारा पिवळा व तांबडट रंगाचा स्फटिकमय खडा.

Caisson छतातील खोलगट तक्ती, कुसूल, कोठी. बृडलेले

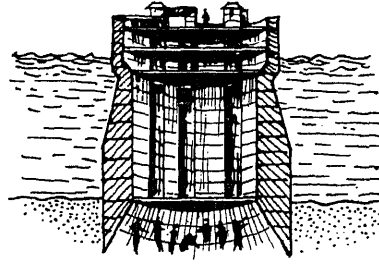

Caisson : कुसूल

जहाज वर काढण्याची जलाभेद्य तरणी (हवा भरण्याचा गोळा), तलपेटिका. **Box caisson**, **Stranded caisson**, **American caisson** गोल पूर्वरचित मोठी काँक्रीटची भांडी;

ही भांडी प्रथम जमिनीवर इष्ट ठिकाणी ठेवतात व मध्ये खोदाई करून ती उतरवत उतरवत जमिनीत गाडली जातात; पूर्ण उंचीपर्यंत गाडली गेली म्हणजे ती काँक्रीटने अगदी खाली एकथर व अगदीवर एकथर अशी भरली जातात; या दोन काँक्रीटच्या थरामध्ये दगड, गोटे किंवा कधी कधी काँक्रीटही भरतात. **Pneumatic caisson** वायवी कुसूल. माथ्यावर बंद असलेली व हवेच्या दाबाने पाणी काढून टाकण्याची व्यवस्था असलेली तरणी.

Caking coal इष्टकांगार; ठोकळे पडणारा कोळसा.

Calcareous खटिकामय, सितोपलीय, चुन्याचे गुणाचा, चूर्णमय, चुनखडीचा. —**loam** चुनखडीचा गादा, चुनखडीचे गावटण. —**marl** खडूची चिकणमाती. —**sand** रेटाड चुनखडी. —**soil** चुन्याची जमीन. **Calcic** खटयुक्त. **Calcify** चुना होणे, खटपूरण. **Calciferous** चूर्णमय, खटमय, सुधामय. **Calcific** क्याल्शमचे गुणधर्म उत्पन्न करणारा-केलेला, खटिक. **Calcification** चूर्णस्थिति, चुन्याची स्थिति, चुना करणे, चुना होणे, खटीकरण, खटपूरण. **Calciform** चूर्ण स्थितीचा, चूर्णरूप, खटरूप. **Calcifugous** चूर्ण त्यागी, खटत्यागी. **Calcigenous**, **Calcigerous** चुना मिसळलेला, चुन्याचा. **Calcimine** भिंतीला लावायचा निळसर चुना, चुन्याने रंगविणे, चूर्णावरण, चूर्णरंजन, खटरंजन. **Calcine** उष्णता लावून भस्म करणे (सुवर्ण, रौप्य, ताम्र इत्यादि) धातु मारणे, भस्म होणे. **Calcifiable** भस्म करावयाजोगा. **Calcination** राख करणे, (धातू) मारणे, भस्मीकरण, भस्मीकृति, निस्तापन, प्रतिवाप. **Calcined** भस्म केलेला-झालेला, भस्मीभूत, भस्मीकृत, निस्तप्त, प्रतप्त, मारलेला. **Calciner** भस्म करणारा, मारणारा, भस्म करण्याची भट्टी. **Calcining** निस्तापन. **Calciphobe** चुनाभीत. **Calcite** शिर-गोळा, खटिक, चुना, खडू वगैरे खनिज पदार्थ. **Calcium** खट (धातु), खटिक, कलक. —**acitrate** खटिक (क्याल्शम) आणि शिरक्याचा तेजाब (Acetic acid) ह्यांचे लवण. —**carbonate**, **carbonate of lime**, **CaCO₃** खडू-चुन्याचा दगड. —**chloride** खटिक (क्याल्शम), आणि हायड्रोक्लोरिक अम्ल ह्यांचे लवण; ह्याचा मुख्य

धर्म पाणी शोषून घेण्याचा आहे. -fluoride, CaF_2 (Fluorspar) गारगोटीचे अशुद्ध मूलद्रव्य, खटफ्लुरिड. -hydroxide ओलाचुना, निवळी. -oxalate कयाल्शम आणि ऑक्सलेट अम्ल ह्यांचे लवण; हे लवण पाण्यात अविद्राव्य आहे. -oxide, CaO चुनकळी, कळीचा चुना. -sulphate, Gypsum खट गंधिक, कयाल्शम आणि गंधकाचा तेजाव (Sulphuric acid) ह्यांचे लवण, ह्यांचे दुसरे नाव जिप्सम (Gypsum) असे आहे. हे जिप्सम भाजून 'प्लास्टर ऑफ पारिस' करतात. Cal'cography खडिकाचित्र विद्या, काळ्या किंवा रंगीत खडूने चित्र काढण्याची विद्या.

Calcspar सुधाकांत.

Calculated परिकलित, गणितागत. Calculation गणना करणे, गणिताने काढणे, गणना, गणन, परिकलन.

Calculator, Calculating machine, Calculograph हिशेब करणारा, गणनयंत्र, गणित्र, गणक. Calculatory गणिताचा, गणनात्मक.

Calculi अश्मरी, पथरी.

Calculus कलन, एक उच्च गणित शाखा (pl. Calculi), -of finite differences परिमित-परिच्छिन्न अंतरकलन.

-of functions फलकलन. -of operations कर्मकलन. -of variations वैशेषिक कलन, विचरणकलन.

Differential calculus विकलन, अंतरकलन-अवकलन-गणित, शून्यलब्धि, चलनकलन, परमाणु-गणित.

Exponential calculus घातकलन. Imaginary calculus कल्पित कलन. Infinitesimal calculus सूक्ष्मकलन. Integral calculus संकलन, मूलपरिणती, समाहार-समाकलन गणित. चलराशिकलन, पिंडगणित.

Caldera ज्वालामुख कुण्ड.

Calendar पंचांग, तारिकालय, तारखाळे, कार्यसूची, तारिकावलि, तारखावळ.

Calender कपड्याला इस्तरी करून चकाकी आणणारा सांचा. Calender rollers अरकसण्याच्या किंवा रंधण्याच्या यंत्रात घालण्याचे लाकूड ज्यावरून सरकत जाते ते रूळ. Calendering कपडा साफ करणे, कपड्याला इस्तरी करणे.

Calibration परिक्षण, अंशशोधन, समापन.

Caliber, Calibre नळीचा आतील व्यास.

Calibre gun मैदानी तोफ.

Calid उष्ण, गरम. Calidarium उष्णोदकगृह.

Calidity उष्णता. Caliduct उष्ण पाणी किंवा हवा वाहून नेण्याची नळी, उष्णतावाही नलिका, उष्णवाहिका.

Caligraphy, Calligraphy सुंदर अक्षर लेखन, कलम सफाई, सुंदर लिपी, सुलेख, सुलेखकला, खुशखत, अतिशय बारीक पण सुवाच्य अशी लिहिण्याची कला.

Caligula उत्प्रवाहिका.

Callibrate मापनांक मांडणे.

Callipers, Calipers कैवार, कालिपास, गालीकंपास, ग्यालीपास, मोजकैची, कयालीपर, मापनकैची. Hermaphrodite

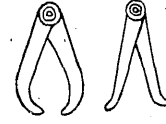

Calipers: (कालिपास) कवार

कैवार. Outside calipers बाहेरील व्यास मोजण्याचा गालीकंपास-कैवार. Sliding vernier calipers

लघुभागमापक सरक कंपास, याने एका इंचाचा हजारवावा किंवा एका मिलिमीटरचा पन्नासावा भाग मोजता येतो. $1'' = 25$ मि.मि. $\therefore 3 \times 3 \times 3 \times 3 = 3 \times 3 \times 3$

याखेरीज Jenny, leg point, odd-legs, spring हे आणखी काही प्रकार आहेत. Caliper gauge. पह

Limit gauge.

Calk, Cauck दरजबंदी-दरजगिरी करणे, (गळूनये म्हणून) सांधे भरणे, धार-किनार मारणे, भेगा बुजविणे, सण-डाम

करणे. Calker, Caulker भेग बुजवणारा. (कडी पाटातील) सांधा-भेगा, चंद्रसच्या लांबीने बुजवून जलाभेद

करणारा. Calking, Caulking धार बसविणे

Calking-caulking irons-tool भेगा बुजवण्याचे हत्यार, धार मारण्याची छिनी.

Callus कठिणपणा, धट्टा; झाडास इजा झाल्यानंतर जी पेशीजालाची वाढ होते तिचा रोख इजा झाकून टाकण्याक

असतो.

Calory, Calorie ओषक, एक किलोग्राम पाणी सेंटिग्रेडच्या

शून्यापासून एका अंशापर्यंत तापवण्यास लागणारी उष्णता उष्णतेचा एक, ओष. कॅलरी उष्णता उत्पन्न करण्याकरिता

82×100 ग्रॅम सें.मी. कार्य करावे लागते. ह्यालाच ज्यूल उष्णतेचे यांत्रिक सममूल्य म्हणतात; 8.1×10^7 ज्यूल. Food

calorie अन्नाची कॅलरी भिन्न असून ती उष्णतेच्या कॅलरी पेक्षा हजार पटींनी मोठी असते म्हणून तिला 'मोठी कॅलरी

असेही म्हणतात. Caloric तेजस्तत्व, उष्णता, उष्णता बीज उष्णतेचा, उष्णतेसंबंधी. -engine उष्णहवेच्या प्रसरणा

चालणारे इंजिन. -fluid उष्णताद्रव. Calorescence (प्रकाशहीन) उष्णतेचे प्रकाशात रूपांतर. Caloricity

उष्णतोत्पादन. Calorific तापजनक, दाहकारक

-power उष्मदायित्व, उष्णदायकता. -value ओषमूल्य

Calorification उष्णतेची उत्पत्ति. Calorificent

Calorifiant, Calorificent उष्णता उत्पन्न करणारा. Calorimeter उष्णतामापक यंत्र

उष्णमापक, ओषमापक, कॅलरीमीटर. Water equivalent of calorimeter कॅलरीमीटर जलसममूल्य. Calorimetry उष्णतापन उष्णमापन उष्णतामापनविद्या. Kilocalorie महोष, महौष

Pound-calorie प्रोष. **Calorist** उष्णताजडत्ववादी; उष्णता हा जड पदार्थ आहे असे मत प्रतिपादणारा.

Calotte उंची वाढविण्यासाठी खोलीच्या छतास दिलेला घुमटाकार. **Calotype, Talbo-type** (सूर्याच्या प्रकाशावरून) काचेच्या ऐवजी कागदावरून उलटचित्र घेण्याची प्रकाशलेखन पद्धति, फॉक्स टॅलबाटची प्रकाशलेखन पद्धति.

Caltrop चार अणकोचीचे लोखंडाचे हत्यार; हे जमीनीवर ठेवले असता त्याचे कोणते तरी टोक वर आलेले असते. ह्याचा उपयोग लढाईत शत्रूच्या घोडेस्वारांचा रस्ता बंद करण्यास करतात.

Calx भस्म.

Calyon भितीच्या बांधकामासाठी वापरण्याचे खडेगोटे-गारगोटा दगड.

Cam स्वतः वर्तुल फिरून आपल्यावर अवलंबून असणाऱ्या जिनसाला मार्गोपुढे किंवा इतर दिशेने फिरविणारे यंत्र, कयाम.

Cambay stone अकीक.

Camber उभार, बाह्यगोलत्व, उपेट, बांक, नम, भवार, उंचवटा, वितार (रस्ते किंवा गर्डरांना ठेवतात तसा).
—**arch** सपाट बहिर्नमि व भवार दिलेली अंतर्नमी असलेली कमान; भवार बहुतकरून फुटास $\frac{1}{2}$ " इतका देतात, बाह्यगोल कमान. —**beam** वरील बाजू कमानीसारखी (सपाट धाब्याच्या छपरास आधार देणारी) असलेले बहाल.
—**slip** वरील बाजूस भवार असलेले चपट्या कमानीच्या विटकामास आधार देणारे लांकूड. **Cambium** कॅंबियम, एधा.

Came खिडक्यांच्या काचकामास फ्रेमीसारख्या खाचा असलेली शिसपट्टी.

Camel-back truss क्रमेली सारास.

Camera चित्र-प्रतिमायंत्र, न्यायाधिकाची खाजगी बसण्याची खोली, घुमटाकार-धुमट असलेली खोली, शिखरगृह, कोटर.

Camouflage छद्मावरण.

Campa पट्टी.

Campaniform घंटाकृति.

Campanile, Campceiling वाशांच्या ढाळाप्रमाणे दोहोबाजूस ढाळ असलेली तक्तपोशी, शिखर, घंटागृह (अलग असलेले). **Campanile** हा इटालियन शब्द आहे.

Camphor कर्पूर, कापूर, रेणुसार. **Camphoric acid** कर्पूराम्ल.

Camping ground कापाची जागा, तळ.

Campostone इवेतमृत्तिका.

Camp-sheathing, Camp sheeting ६ ते १० फुटावर सोट ठोकून त्यास जोडून आडव्या लाकडांची केलेली आधारभित (भराव किंवा चरांच्या धशींना देतात तशी).

Campus विद्यानगरी, प्रांगण (विद्यापीठ वगैरे सारख्या संस्थांचे).

Canada balsam कानडा बालसम.

Can पत्र्याचा डबा (तेलासाठी).

Canal कालवा, पाट, नहर, कनाल, सारणी, कुल्या, प्रणाल, प्रणाली, कवाह. **Dual purpose canal** द्विहेतुक कनाल. **Intermittent canal** खण्डल-कनाल, खण्डलक, खंडवाह, खंडवा. **Inundation canal** प्रपूल-कनाल, प्रपूरक. **Irrigation canal** पायनिक कनाल, सिंचाई नहर. **Mainline, Main canal** कुल्या, कालवा. **Mansoon section (of a canal)** (कालव्याचा) पावसाळी विभाग. **Navigation canal** नाविकेय कनाल. **Non-perennial canal** विशिष्ट हंगामापुरतेच क्षेत्रपायन करणारा कनाल, अपरिवर्षक वाह, मोसमी नहर. **Perennial canal** बारमाही नहर. **Rabi-section (of a canal)** (कालव्याचा) रबी विभाग. **Seasonal canal** फसली नहर. **Weir controlled canal** वीरकायत्त कनाल. —**dam** पाटबंधारा. —**losses**, **Total losses** समालोप. —**mile** ५००० फूट. —**outlet**. नहर कनाल, निर्या. —**overbridge** दमदमा. **Canalise** कालवा बांधणे, कालव्यासारखा करणे. **Canalisation** कालवे बांधण्याचे काम.

Candle power दीप्तिगणक. **Candle** दीपिका. **Canephora** डोक्यावर टोपली असलेल्या स्त्रीचा पुतळा.

Canker-worm वाळवी, कसर.

Canoe प्लव, डोणी, होडके, पगार.

Canopy शामियाना, छत, छप्पर, घटाटोप, पिंजरी, चंबरडोल, मंडपी, वितान, सायवान, चंबरडोली. थडग्यावरची छत्री, छत्र, छादिका, छादन.

Cant बाह्यवक्रता, बाह्यकोन, सरळरेषेपासून वाकविणे, कलंडलेली स्थिति, उतार, सज्जाचा धीरा, दाशा, धीरा, गोलाई-ऐवजी सपाट पृष्ठावर कोन असलेले नक्षीकाम. —**bay** तीन बाजवा असलेली खिडकी (बाजूच्या दोन बाजवा भितीस तिरक्या असतात). —**board** दोन रुळांच्या उंचीतला फरक दाखविणारी पट्टी. —**brick**. पहा **Splay brick**. —**rail** छत्राधार. **Canted column** पेलूदार-स्तंभ. **Canted pillar** बहुकोनाकृति खांब. **Canted wall** दुसऱ्या भितीशी कोन असलेली भित. **Canting strip** जलवाल, पावसाचे पाणी भितीवर ओघळू नये म्हणून केलेला निमुळता गलथा.

Cantilever, Cantalever, Cantaliver (कंसाकृति) खांबासारखी पल्लेदार कमान-कर्णालंब, कसतोरण, तीर, बाण, वासा, तुळई आडा, अर्धबहाल, प्रबाहु. —**beam** प्रबाहुका, अर्धबहाल (एक टोक पक्के जोडलेले व दुसरे मोकळे असलेले). —**bridge** समोरासमोरच्या दोन स्तंभांवरील अर्धबहाले गाळ्याच्या मध्यावर एकमेकास भिडून होणारा पूल-प्रबाहुतार. —**truss** तीरकैची (अर्धबहालवजा).

Canvas texture गिलाव्याचा शेवटचा हात ओलसर असतानाच त्यावर ओलसर कितान दाबून पृष्ठावर दिसणारे कितानाचे पोत.

Cap मथळा, स्तंभशीर्ष, टोपी, शिखर, झांकण. **-iron** रंध्याचे पाते घट्ट बसविण्यासाठी स्क्रूने बसविलेली पट्टी. **-of pier (Newel)** टोपी. **-overpost or column** स्तंभशीर्ष, शिबी. **-over a series of posts** लग.

Capacitor. पहा Condenser

Capacity बल, सामर्थ्य, क्षमता, धारणा, धारकत्व, आवंका, धारण-शक्ति, आहार, माव, सांच, सांठ, सांठवा, धर, समाई, समावा, कोठा, कोठी, ग्राहकता, ग्रहणशक्ति, घनफळ, पोट, समावेश-शक्ति, आवंका, जलसंचय. **-factor or Plant factor** आवंकांश. **-for heat** उष्णताग्राहकत्व. **-reactance** धारणात्मक अवरोध, प्रत्यवरोध. **Effective capacity** सुचित आवंका. **Flood absorbing capacity** पूरधारणा. **Measure of capacity** कैलीमाप. या उलट वजनी माप.

Capacitance धारण विरोध.

Capillary परिवाहिनी, केशीय, बारीक.—**attraction,** **Capillarity** अनुषंग, अन्वासंग, केशाकर्षण, केशिकत्व. **-repulsion** प्रतिषंग. **-orifice** कौशिक मुख, कौशिक छिद्र. **-tube** केशनलिका, केशतुल्य नलिका. **-water** अनुषंगी केशिकजल, केशिकेयजल.

Capita, per प्रतिव्यक्ति.

Capital खांबाचा मथळा, स्तंभशीर्ष, भांडवल, निधि, मुद्दल, मूलधन,

Capric acid अजाम्ल.

Capricorn, Capricornus मकर, मकर-संक्रांति.

Tropic of capricorn मकरवृत्त.

Capstan कापसिन, मोठाली ओझी उचलण्याचे यंत्र. (दोरखंडाने) नांगर उठविण्याचे यंत्र, उच्चालक. **-headed screw** रुळासारखा माथा असून त्यात भोक असलेला स्क्रू. माथ्यातील भोकात शींग घालून स्क्रू फिरवितात.

Capsule टोपण, सम्पुट, वेष्टण, कोश.

Capture प्रघास, ग्रासणे.

Caracole वाटोळा जिना, वर्तुळ सोपान.

Caramel दग्धशर्करा, दग्धजा.

Carbamic acid कर्बमिक अम्ल. **Carbamide** कर्बमिद, कर्बमीद्य. **Carbide** कर्ब व एखादी धातु यांचा संयुक्त पदार्थ, कर्बाइत, कर्बंद. **Cardinal** कर्बनल. **Carbohydrate** शर्करा, कर्बोज्जित-पिष्टपदार्थ, कर्बोज्जमय अन्न, उ. तांदूळ.



Capstan :
कापसिन

Carbon शुद्ध कोळसा, कर्ब, अर्ब, अर्वातु, **-assimilation** कर्बग्रहण. **-dioxide** कर्बिन-द्विकोर्बंद, कर्बद्विप्राणिल. **-rod** अर्बकाणु.

Carbonate कर्बनित, अर्बिक, कर्बिक, कर्बनमय लवण. **-of lime** खडू, भाजलेला चुनखडा, चुन्याची कळी. **Carbonic** कर्बनिक, कार्बन संबधी. **-acid** प्राणवायु (Oxygen) आणि कर्ब (Carbon) यांपासून झालेला एक वायुरूप पदार्थ, कर्बिकाम्ल.

Carboniferous अर्बपूरित, शुद्ध कोळसा उत्पन्न करणारे, कर्बिकमय. **-system** कोळशाचे थर.

Carbonisation करपणे, कार्बिन-शुद्ध कोळसा बनविणे.

Carbonyl कर्बिल, कौघटा. **Carburetted** कर्बयुक्त

Carborundum कर्बन व क्वॉर्ट्झ यांच्या मिश्रणाचा कृत्रिम दगड. **Carboxyl** कर्बप्राणिल, हलिक घटा.

Carcassing timber इमारतीच्या मांडणीला (खांब, बहालांना) वापरण्याजोगे लाकूड.

Card-cutting-machine (चित्रविचित्र) नक्षीकाम बनविणाऱ्या मागास लागणाऱ्या कागदावर छिद्रे पाडण्याचे यंत्र.

Cardinal point (Compass) दिग्बिंदु, प्रदिष्ट टिंब.

Cardiogram हृच्चलन लेख.

Carding engine कापूस पिजून वात करण्याचे यंत्र.

Caretaker अभीक्षक, परिचारक.

Cargo भरतुक, नौभार.

Carmine किरमिजी रंग. **Carminated** किरमिजी रंग मिसळलेला. **Carminic** किरमिजी रंगाचा.

Carnarvan arch दगडी किंवा लाकडी घोंड्यांवर टेकलेली छावणी.

Carnelian अकीक, गोमेददगड, मांसासारखा तांबडा दगड, लाल गार.

Carol, Caroll अभ्यास करण्याची किंवा बसण्याची खिडकी लगतची बैठक, सज्जाबारीतील बैठक-बसण्याची जागा.

Carpenter सुतार, बढई, तक्षा, तक्षक, सूत्रधार, तासकाम्या, खरड्या, रथकार, मेस्तरी. सुतारकाम करणे.

-s bench vice शेगडा बसविलेला सुतारकामाचा बांकडा. **-s gouge** गोलपटाशी, नळ्या. **-s horse** (सुतारकामाची) घोडी. **-s level** लेव्हलवाटली.

-s square गुण्या, काटकोन्या, काटकोना. **Carpentry** सुतारकाम, सुतारकी, मयकला. **-shop** सुतारशाळा, बढईखाना, कामठा, सुताराची सुतारकाम करण्याची शाळा-जागा. **Work executed by a carpenter** सुतारकाम.

Carpet आस्तरण, आस्तरण घालणे-पसरणे. **-area** बिछायतमाप. **-strip** दरवाजाखाली फरशीवर बसविलेली पट्टी.

Carralls लहान अभ्यासिका.

- Carriage** वाहणावळ, वाहतूक, हमाली, परिवहन.
 -of a stair पदतल. पहा Spring trees. -piece (विशेषतः रुंद) जिऱ्याच्या दोन तरकांना जोडणारी आधारकडी. -porch देवडी, द्वारमंडप (गाड्या उभ्या करण्याचा). -way यानमार्ग, गाडीवाट. **Duel two lane carriageway** दुगाडीवाट. **Single carriageway** एक गाडीवाट.
- Carrickbend.** पहा Knot.
- Carrier** धारक, वाहक, वाहित्र.
- Cartage** मालनेणावळ. **Cartload** गाडीचे भर ओझे.
- Cartroad-track, Cart-track** गाडवाट, गाडेवाट, गाडीवाट. **Cart wright** गाड्या करणारा सुतार, गाड्या बांधणारा सुतार.
- Cartesian co-ordinates** कार्तीय निर्देशांक.
- Cartesian diver** डेकार्टचा पाणबुड्या.
- Cartilage** कूर्चा.
- Cartography** नकाशेकला, नकाशे तयार करण्याची कला, नकाशा-शास्त्र, गरहार्ड मेकॅटोर हा डुईसबर्गचा नागरिक या शास्त्राचा जनक होय.
- Cartouche** उलगडलेला नक्षीदार पट दाखविलेले शिल्प.
- Carve** कोरणे, खोदणे, नकसणे, नकासणे, किरवणे, कोरून-खोदून काढणे. **Carved** नकशीदार, खोदीव, कोरीव.
 -work खोदकाम, नकसकाम, नकशी, नकसगिरी कोरलेली मूर्ति. **Carving** कोरणे, खोदणे, कोरीव काम, नक्षीकाम, नकास काम. -tool कोरणी, कोरणे. **One who executes carving** नकाशी. **Price of carving** खोदाई, खोदणावळ, कोरणावळ.
- Caryatids** स्तंभासारखा उपयोग केलेले स्त्री आकृती पुतळे; हे पुतळे 'कारिया' येथील ज्या स्त्रिया ग्रीकांविरुद्ध फारशी लोकांना फिरतून झाल्या व गुलाम केल्या गेल्या त्यांचे असल्याची दंतकथा आहे. अंगनाकार स्तंभ.
- Cascade** धबधबा, धबधबी, धोत, धोधा, पाणी धो धो पडणे, माला, सांखळी, टप्पे. -theory (डॉ. भाभांचा जगप्रसिद्ध आवर्त सिद्धांत).
- Case, Casing** प्रकार. कवच, आवरण, वेष्टन (ण), कोश, खोळ, अस्तर, आच्छादन-आवरण करणे-घालणे. खिडकी किंवा दार यांना लावलेली जाळी. **General case** साधारण प्रकार. **Particular case** विशिष्ट प्रकार.
- Case hardening** कवच कठीण करणे. लोखंडी (माइलड स्टीलचा) वस्तूचा पृष्ठभाग कार्बनच्या योगाने स्टीलसारखा कठीण करण्याची क्रिया. पाणी देण्याकरिता लोखंड पेटीत घालून कडक करणे. लाकूड रांपविले जात असताना त्याच्या वेगवेगळ्या थरांना तंतूवरून पार पडणाऱ्या दाबाखाली जो नेट मिळतो ती स्थिति.
- Cased glass** साधी व रंगीत मिळून अशा दोनतीन काचांच्या थरांची बनविलेली काच, पुडाची काच.
- Casein** किलीट, दधीन, दह्यातील प्रोतीन.
- Casemate** जंगीच्या पाठीमागचे तोफघर, जंगीच्या मागची सुरक्षित जागा.
- Casement window** झरोखा.
- Casern** तटालगत आत शिपायांची आसऱ्याकरिता राहण्याची जागा.
- Casino** खेड्यातली बंगली, आराममंदिर, नृत्यगृह.
- Cast** ओतीव, ओतण, घाट पाडणे, आकार देणे. -in situ जागेवर ओतलेले. -concrete piles जागेवर ओतलेले सलोह कंक्रीटचे सोट. **Caster** ओतणारा, ओतारी. **Castiing** साचा, साच्यात ओतण्याची कृति, ओतकाम, ओतारकाम, ढाळणे, ओतणे. **Chilled casting** अतिशय कडक ओतीव काम.
- Castiron** बीड, ओतीव लोखंड (यात कर्बाचे प्रमाण सर्वात जास्त शकडा ४ या प्रमाणात असते). याचा उपयोग तो वितळून ओतकामाच्या वस्तु तयार करण्याकडे केला जातो. निरुप्त लोह घ. फू. वजन ४५० पौंड. -steel वितळून शुद्ध केलेले पोलाद, ज्या पोलादाच्या रसाच्या लांब कांबी करतात ते पोलाद.
- Castle** किल्ला, गढी, दुर्ग. -nut षट्कोनी पण माथा दंडगोलाकृति असलेली (बोलाची) चाकी. हिच्या माथ्यावर सहा केंद्रिक खाचे असून बोलाच्या टोकात आरपार भोक पाडलेले असते. या भोकाच्या लाईनीत खाचा पेईल इतकी चाकी घट्ट करून भोकात चिरकुणी (Split pin) घातल्याने चाकी ढिली होत नाही.
- Castors** खुर्ची-टेबलाच्या पायांस लावलेली लहान चाके.
- Cat's eyes** मांजरडोळे, मार्जारनेत्र; (रस्त्याच्या पृष्ठभागात आखीव मार्गदर्शक रेषा दाखविणाऱ्या खुणा; यांचे पृष्ठभाग स्फुरितोत्सर्जित व पॅलूदार असल्यामुळे प्रकाशाचे परावर्तन होऊन, रस्त्याने जाणाऱ्या वाहनांचे व ओलांडणीने जाणाऱ्या पादचाऱ्यांचे मार्गदर्शन यांनी उत्तम होते.) लसत्रून, लसण्या. **Cat's paw knot.** पहा Knot.
- Catacaustic** प्रतिदाहक (वक्रांसंबंधी).
- Catacoustics** प्रतिध्वनिशास्त्र. **Catacoustic** प्रतिध्वनिसंबंधी.
- Catadrome** जड वजने वर उचलण्याचे व खाली नेण्याचे यंत्र, भारउच्चालक.
- Catafalque** प्रेताची पेटी देवळात काही वेळ ठेवण्याचा फलाट.
- Catalyse** उत्प्रेरण. **Catalyser** उत्प्रेरक, निर्देशक. **Catalysis** योगवाही क्रिया, उत्प्रेरण. **Catalyst** निर्देशक, उत्प्रेरक, मध्यस्थ, आवेजक पदार्थ. **Catalytic** योगवाहक, उत्प्रेरक. -agent निर्देशक (विक्रिया निर्देशक), -action निर्देशन, (विक्रिया निर्देशन).
- Catamaron** काष्ठतरणी.
- Cataphonics** प्रतिध्वनि विचार, प्रतिध्वनिशास्त्र.
- Cataphoresis** विद्युत्संचार,

Cataract धबधबा, धोत, थोदा (धा), धोघाणी.
Catch अडकण, अडकवण, आंकडा, कडी, अगंला, अडसर, अडणा, कचक, फांसा, कुत्रे (यंत्रातील), पकड, धर, अटक, खिटी, खीळ. -**bolt** ताण-कमानी खटका. -**of a bolt.** खोबण, खोबणी. -**feeder** सांठवण, घासपाणी. -**pit-basin-waterpit** खाचपिट. सांडपाण्यातील गाळामुळे पाईप चोंदू नये म्हणून गाळ वेगळा साचून पाणी नळावाटे वाहिल अशी कुंडी. -**siding** अडकण बाजू. डोंगराळ प्रदेशात आगगाडी आगमार्गे न घसरता नेमक्या जागी स्थानकावर थांबावी म्हणून केलेली योजना. -**water** संचित जल. -**water drain** डोंगरी गटार. -**work** सांठवणी व्यवस्था.
Catchment area, Catchment basin, Gathering ground, Water-shed area पूरक प्रांत-क्षेत्र, स्त्राव-स्त्रवणक्षेत्र, अपवाह क्षेत्र, पाणलोट क्षेत्र, नदीच्या पात्रात जेवढ्या प्रदेशातील पाणी येते तो सर्व प्रदेश, नदीच्या पाणलोटोटाचा प्रदेश, थडी (जसे गंगथडी, भीमथडी). पाण्याचा पुरवठा करणारा प्रांत-प्रदेश, नदीचा पाणवठा, नदीचा पूरक प्रांत, पाणढाळ क्षेत्र, धरित्र, वाहभूमी-प्रदेश, पार्श्वप्रदेश, धरित्र.
Catenary मालाकृति, कातनू, कातन्वली, रज्जुवक्र, रज्जुका, शृंखलावक्र, दोरीची दोन टोके हातात धरली म्हणजे दोरीची झालेली वक्र आकृति. कातन्वली नावाचा वक्र; जसे -**curve** रज्जुवक्र. **Catenarian arch** व्युत्क्रम रज्जुवक्र कमान, जंजीरी-शृंखल कमान-मेहराब.
Caterpillar टूँक्टरचे सुरवंदी पटटे.
Cathedral महामंदिर. -**tinted glass, Quarry glass, Toughened glass.** पहा T.
Catherine wheel गोल खिडकी.
Cathetometer द्रवोच्चत्वमापक यंत्र, उन्नतिमापक.
Cathetus दुसऱ्या सरळ रेषेवर-पृष्ठतलावर पडणारी एक लांबरेषा.
Cathode ऋणप्रस्थ, ऋणाग्र, ऋणपथ, ऋणाध्व, ऋणध्रुव, ऋणबीजायक, ऋणध्रुव प्रदेश, अपराग्र. -**ray** ऋणाग्रकिरण.
Cathode ray tube सूक्ष्म वेळ मोजणारे रॅडारमधील घड्याळ. **Cation, Kation** धनायन, कैटायन, धन अतिपरिमाणू.
Catoptric परावृत्त किरणांनी झालेला. -**telescope** परावर्तन-दुर्बिन.
Catoptrics परावृत्तकिरण विचार.
Cattleshed गौठा. **Cattle market** गुरांचा बाजार. **Cattlepen** कोंडवाडा.
Caul परत हतोडा.
Caulicoli कोरिन्थियन शिल्पातील स्तंभशीर्षाच्या सर्पिलाकृति नक्षीकामाला आधार देणारा आठ देठांचा झुबका.
Caulimation समान्तरण.

Caulk. पहा Calk. **caulking** धार मारणे, किनार मारणे. -**tool** धार मारण्याची छिनी.
Causeway बंधारा, बांध, बांधाचा रस्ता, सेतु, धरण फरशी निस्तार.
Caustic दाहक, क्षारक, क्षार. -**curve** किरण-स्पर्शी वक्र, वक्रांशु संगम, परावृत्त प्रभावक, दुहेरी चंद्रकोर, विकेंद्रीय कोर (कंस). -**lime** फुलवलेला कळीचा चुना. -**potash** पलसखार. -**soda** सामुद्रखार. -**surface** किरणस्पर्शी पृष्ठ. **Common caustic** दाहक पोटश (पालाश).
Cave, Caves गुहा, गुफा, गुंफा, गव्हर, कंदरा, विवर. **Fresco paintings and rock-cut temples in caves** लेणी, गडद, पांडवकृत्य, पांडवांचे लेणे.
Cavern कपार, कुहर, गव्हर. **Cavernous** कुहरातील. **Cavetto** अर्धाध अंतर्गोल, साधी नक्षी, वप्र. **Caving** कुहरण, पोखरणे. **Cavitation** पुष्करण, पोकळी, पोकळण, पोखरण. **Cavity** भुगीर, पोकळी, खोलवा, खोलगा, विवर. **Cavity construction** पोकळीचे बांधकाम. **Cavity walls, Hollow walls** मध्ये २" पोकळी ठवून दोहोंबाजूस ४ $\frac{1}{2}$ " आडव्या विटांनी केलेल्या (मधून मधून बंद घातलेल्या) विटांची भित्त.
Cavil पहा Jedding axe.
C. B. I. म. क्षे. सं.
C. B. R. Test (Californea Bearing Ratio Method) अंतर्भूमीची भारवाहक शक्ति अजमावण्याची कसोटी.
Cedar देवदारूची जात, गंधतरू.
Ceiling छत, वितान, तक्तपोशी, पटई, जास्तीत जास्त उंची.
Cloth ceiling चांदवा, अस्मानगिरी. **Overlay with ceiling** छताविणे. **Planked ceiling** पाट तक्तपोशी, पटई, पाटणी, कडेपाट, कडीपाट. **Laying of planked ceiling** पटाई.
Celature बाह्यगोल शिल्पखातन, तक्षण.
Celestial axis प्रदिष्ट. -**sphere** खगोल, भगोल. -**body** ज्योति. -**colatitude** खगोलीय उपशा. -**equator** वैषुव वृत्त. -**horizon** मध्यवाल. -**latitude** खगोलीय शर. -**longitude** भोगांश भुक्तांश. -**North pole** भुगोलीय उत्तर ध्रुव. -**South pole** भुगोलीय दक्षिण ध्रुव. -**pole** शाश्वत.

Cell कोष, शालक (जसे, वनस्पति-शालक, रक्त-शालक). कुटिका, तंतू पेशी, पेशिका. —of a battery संपुट, विजेरी, वीजघट-पुट. **Cells in parallel** विद्युत्घटांची समांतर जोडणी. **Cells in series** विद्युत्घटांची एकसर सांखळीची जोडणी. **Dry cell** कोरडा विद्युत्घट. **Electric cell** विद्युत्घट. **Solitary cell** एकांत कोठडी. **Cella** गर्भगृह. **Cellar** भुईघर, तळघर, भुयार, जिन्नसखाना, तहखाना, लादनी. —for grain पेंव, पेंव. **Cellular cofferdam** दुहेरी भितींच्या खणांची जलवाटिका-पाणपेटी. **Cellular concrete** मिश्रण तयार होत असतांना रासायनिक किंवा अन्य क्रियेने त्यांत हवेचे बुडबुडे सोडून केलेले हलके-फुलके कांक्रीट, छिद्रिल-मोहोळी कांक्रीट. **Cellular arch** लंबडेरा कमान. **Cellular jail** कोठडी तुरुंग, कोशिक तुरुंग. **Cellular** पेशिकामय.

Cellulose काष्ठतंतु, काष्ठीर, तूलीर.

Celsius scale. पहा Centigrade scale.

Celt छेदक.

Cement सिमेंट, शिमिट, श्याम, शिमिट लावणे. चुनखडी, चिकणमाती व वाळू ह्यांचे ठराविक प्रमाणात मिश्रण कोक बरोबर खूप तापवून ते दळून केलेली पूड. सुमेध, समेध, समन्त, संधानक सिमेंटचे आणखी काही प्रकार. —**Adamant Blast-furnace, Bulk, High alumina, Hot, Low-heat, Portland Pozzuolanic, Rapid hardening, Sulphate resisting, White.**

Portland cement चा शोध इ. स. १८२४ मध्ये जोसेफ अँस्पडीत नावाच्या इंग्लिश इसमाने लावला. घ. फू. वजन ९० पौंड. **Cement concrete** समेध-संधट्ट, सिमेंट कांक्रीट. कामाच्या महत्त्वाप्रमाणे सिमेंट, रेती व खडी ही कमी-अधिक प्रमाणात मिसळून केलेले 'सिमेंट कांक्रीट'.

—**slab** सी. कॅ. स्तर, लादी, शिलाप. **Cement gun** बारीक सिमेंट कांक्रीट किंवा सिमेंट रेतीच्या मळण्याचा जोरदार फवारा पृष्ठावर मारून थर देण्याच्या कामाची बंदूक. **Cement grout-grouting** सिमेंटची राळा भराई (करून भेगा फटी साफ बुजवणे). **Cement mortar** रेती सिमेंटचा गारा-रहा-मळणा, सुमेधल. **Reinforced cement concrete slab (R. C. C. Slab).** सलोह सिमेंट कांक्रीटची लादी-ढापा-स्लॅब. **Cemented** निबद्ध. **Cementation** कठोरीकरण. पहा Cement grouting. —of masonry संभेधन, संभेध.

Cemetery स्मशान, मसण, प्रेतस्थान, शवालय, कबरस्थान.

Cenotaph अन्यस्थली पुरलेल्या मनुष्याची त्याच्या सन्मानार्थ उभारलेली छत्री, शवरहित समाधि-कबर, स्मारक समाधि.

Cenozoic tertiary उत्तर-जीवनकाल.

Cent शत.

Centering, Centring फर्म्याचे काम, उपधाहक, कमान

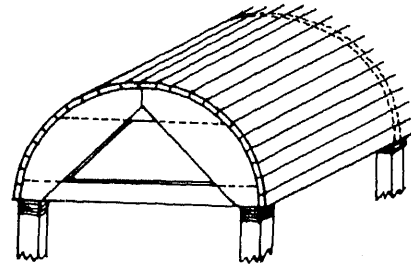
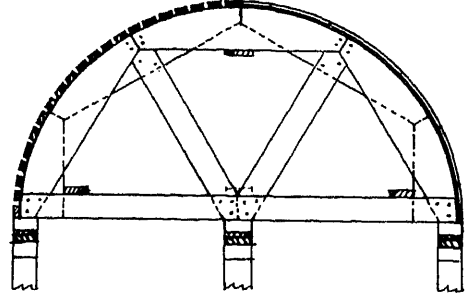

Centering : अडका

बांधतेवेळी दिलेला धिरा-टेका, लाकडी आधार, लाकडी अडका, आधारफळ्या. मातीचा फर्मा-कलबूत. **Striking of centers** अडका काढणे.

Centesimal शंभर भागांचा. शतांश, शतभाग, शतमान. —**method-system** शतमान पद्धति. या पद्धतीने कोन, अंश व कला यांचे शंभरापर्यंत भाग पाडता येतात. **Centigrade** शत-श्रेणी, शंभर भाग आहेत असा. —**heat unit** 'पौंड कॅलरी' प्रमाणे उष्णतेचा एक. —**scale** शतकमी तपावली. —**temperature** शतभागोष्णमान. —**thermometer** सेंटिग्रेड तपमापक, शतभागोष्णमान मापकयंत्र, शतांशोष्णमापक. हा सेलम्पीअस नामक शास्त्रज्ञाने शोधून काढला; ह्यात थिजण्याचा बिंदु व कढण्याचा बिंदु यांमधील नळीच्या जागेचे शंभर भाग पाडलेले आहेत. सेंटिग्रेड उष्णमानाचे फॅरनहीट उष्णमानात रूपांतर करणे असल्यास $\frac{5}{9}$ ने गुणून त्यात ३२ मिळवावेत. **Centimetre** .३९३७ इंच. —**gramme second (C. G. S.) system** शतांशमान-शतांश मात्रा-ग्राम-सेकंद पद्धत.

Centre मध्यबिंदु, मध्य, केन्द्र, गर्भ, मर्म, वर्तुलमध्य, गर्भी, गाभा. पहा Focus. —**bit** सामता, वाटोळे भोक पाडण्याचे सुताराचे हत्यार. —of curvature गोल केंद्र, नाभि. —of figure आकृति मध्य-केंद्र. —of forces प्रेरक-केंद्र. —of gravity गुरुत्वकेंद्र-मध्य, गुरुत्वमध्य बिंदु. —**heart** लाकडाचा अंतर्भाग (गाभ्यासहित). **Ex-centre** बहिर्मध्य. **In-centre** अंतर्मध्य. **Pivot or**

centre-hung window. पहा. Fan light window. -line गर्भसूत्र, मध्यरेषा. **Line of centres** मध्ययुजा. -of magnitude महत्तममध्य. -of mass वस्तुकेन्द्र. -of motion चलन मध्य. **Nine point centre** नवमध्य. **Orthocentre** लंबसंपात. -**punch** मध्यबिंदु पाडण्याचा पंच, चमकी. **Radical centre** समाक्षमध्य. -of rotation परिगममध्य, परिचल केन्द्र. -of similarity अनुरूपता-मध्य, समरूपतामध्य. -of similitude संमध्य, (Direct) प्रानुरूपता मध्य. **Square-centre** मध्यबिंदु काढण्याचा कोन्या-गुण्या; वाटोळ्या वस्तूचा मध्यबिंदु याने काढता येतो. -of symmetry बिंदु-संमिति, बिंदु-केन्द्र समप्रमाणता. -to focus distance मक्षिका (Ellipse). **Central** मध्यवर्ती, मधील. -angle मध्यस्थ कोन. -board मध्यवर्ती संकाय. -conic केंद्रल शंकुच्छेद. -irrigation board (C. I. B.) मध्यवर्ती क्षेपायनिक संकाय. -waterways मध्यवर्तित वारिपथ-जलपथ. -waterways irrigation, navigation commission मध्यवर्तित वारिपथ, क्षेपायन, नाविकेय अधिमण्डलम्=वाक्षेनाधिमण्डलम्. **Centrifuge** अपकेन्द्रित्र, गिरकावणी, धूर्णक. **Centrifugal** अपमध्य, मध्यापसारी, मध्योत्सारी, मध्यत्यागी, केन्द्रत्यागी, केन्द्रोत्सारी, केन्द्रापगामी, केन्द्रपराडमुख, अपकेन्द्रिक. -force मध्यत्यागी-उन्मध्य प्रेरक, द्रुवोत्सृष्टि प्रेरणा. -machine ओलसर पदार्थातून पाणी किंवा इतर प्रवाही पदार्थ काढून टाकण्याचे यंत्र, मध्यशोषण यंत्र. -pump उन्मध्यक, उन्मध्य पंप, मध्यशोषक बंब (Volute and turbine types). **Centripetal** अभिमध्य, अभिकेन्द्रीय, मध्यगामी, मध्याभिगामी, मध्याभिसारी केंद्राभिगामी, केंद्रगामि, केंद्रोन्मुख, केंद्रपाती, केंद्रसाधक, केंद्रसंवर्ती, केंद्रशोधी, बाहेरील भागाचे रूपांतर होत होत मध्यबिंदूकडे जाणारे. -force अभिमध्य प्रेरक, मध्याभिगामी शक्ति, केन्द्रगामी प्रेरणा, द्रुवाकृष्टि प्रेरणा. **Centrobaric** गुस्त्वाकर्षण मध्यसंबंधी, गुस्त्वमध्य काढण्याच्या पद्धतीसंबंधी. **Centrode** केन्द्र-पथ. **Centroid** प्रकेंद्र, केन्द्रक, परिकेन्द्र, त्रिकोण केंद्र, भारकेंद्र, मध्यमासंपात, गुस्त्वकेन्द्र, त्रिकोणाचा गुस्त्वकेंद्र किंवा त्रिकोण मध्य. **Centrolineal** केंद्रोन्मुख, केंद्राकडे वळणारा.

Centum शंभर.

Cepheid (variable star) सेफाइड (रूपविकारी -स्पंदमान तारा). -variable स्पंदमान.

Ceramic कुंभारकामासंबंधी, चिनीमातीच्या कामासंबंधी मृदभाण्ड. **Ceramics** कुंभारकाम. चिनीमातीचे बनवलेले काम, कुलालकला; मृत्तिका- शिल्प, मृत्कला, [विटाखेरीज टेंराकोटा मातीच्या कुड्या व पुतळे, फरसबंदी किंवा भित-बंदीसाठी लागणारे झिलईदार ढापे (कौले), चिनीमातीचे नळ व जोडकामाचे सामान वगैरेचा या कलेत समावेश होतो].

Ceraunics उष्णता व विद्युत् यांविषयी ज्ञान देणारा सृष्टिशास्त्राचा भाग, विद्युदुष्णविचार.

Cerelcloth तैलपट, स्निग्धपट.

Cerium सिरियम.

Cerotic acid सिक्थिनाम्ल. **Cerotin** सिक्थिनाम्ल.

Ceruse सफेता (दा) (White lead). **Cerylalcohol** सिक्थिक.

Cess-pit, Cess-pool घाणपाण्याची कुंडी किंवा टांकी-पेव, पेवाचा शौचकूप, मलवापी, मलकूप-कुंडी.

C. G. S. system वि. या. प्रा. पद्धति (विपल. यंत्रणाम).

Chaber कालव्याच्या पकड दरवाजाच्या खालच्या व वरच्या झडपांमधील जागा.

Chaburi मंडप, उंच ओटा-चंबुत्रा.

Chahur बीस रूखे (Rukheys).

Chailly's formula मोठमोठ्या शिला स्थानभूत करणाऱ्या पाण्याचा वेग काढण्याचे 'चैली सूत्र'.

Chain माला, साखळी, जंजीर, शृङ्खला. पहा Surveyor's chain. **Large iron chain** लंगर. **Large and thick chain** सांखळ दंड. **Link of chain** कडुवा. **Little chain** जंजिरी. -to fasten elephant's feet अंदू. -bond लोखंडी सांखळ किंवा शींग वापरून दगडी भिंतीचे सांधकाम करत.

-book, **Field book.** पहा Field book.

-bridge सांखळदंडाचा सांखळ दंडी पूल, सांखळी शृंखलोत्तार. -**gunthers** ६६ फीट सांखळी, बावीस यार्डांची. -let लहान सांखळी.

-makers (लोखंडी, पोलादी) सांखळी बनविणारे. -man सांखळीकामावर नोकरी ठेवणारा (सांखळी ओढणारास मार्गदर्शन करणारा).

-pier सांखळ दंडाने केलेला त्रिकोणी धक्का.

-railing शृंखलीक. **reaction** सांखळीच्या क्रिया, मालाक्रिया, सानुबन्धक्रिया, क्रिया परंपरा.

-rule (of three) सांखळीची रीत सांखळरीति. -survey फक्त सांखळी वापरण्याची मोजणी; कोनमापन न करता हीत फक्त लोखंडी मोजण्याची असणारी.

-swivel भोवरकडी.

-timbers वाटोळ्यांच्या कामात बांधकामाला मजकूर आणण्याच्या कामी वापरण्यात येणारे लाकूडकडुवा.

Chain swivel: भोवरकडी

-tongs सांखळीची गावी. -vice सांखळी पकडीची भीड. -wheel सांखळीने फिरणारे चकती.

-work जाळीचे-नकशीचे काम. -and stay कडी-कोयडा. Tower bolts, Buttons, Flange bolt, Cabin hook, Aldrop bolt. **Chain** सांखळीने मापे घेणे, सांखळीने बांधणे. **Chainette** रज्जु



Chair उथळा, पिठें. -(of a boiler) वायलरची खुर्ची.
-rail खुर्च्याची पाठ लागून भितीशी घर्षण होऊ नये म्हणून

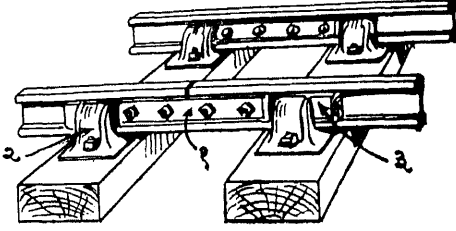

Rail (chair) : बैठक (रुळाची)

(१) मत्स्यपट्टी, (२) बैठक (रुळाची), (३) चाबी.

भितींना इष्ट उंचीवर बसविलेली लांकडी पट्टी. Rail chair रुळ खुर्ची (रुळ जीत बसवितात ती लोखंडी खुर्ची).

Chaitya चैत्य-बुद्धमंदिर.

Chajja छजा, सज्जा, पागोळा.

Chalcedony गारगोटी, शिवधातु, पांढरा चकचकीत वाळूचा मौल्यवान दगड ('कालेसेडोनी' या आशिया मायनरमधील ठिकाणी सांपडणारा).

Chalcography तांबे अथवा पितळ यांवर खोदण्याची कला, तांब्या-पितळेवरचे नकसकाम, ताम्र तक्षण. Chalcolithic ताम्र-पाषाणिक (युग).

Chalet लाकडी सज्जे, गलेच्या, जिने असलेले व खड्या उताराचे छप्पर असलेले असे खेड्यातील घर, कुटि.

Chalk खडू, चाक, कठिनी, सीतधातु. खडूने आखणे. घन फूटास वजन १३७ पौंड. Red chalk तांबडा खडू, गेरू.

Chalybeate लोहगुण मिश्रित.

Chamber खोली, कोठडी, ओवरा, ओरा, कुंडी, खड्डा, मंदिर, गृह, शाला. -process कोठी पद्धत. A lying in chamber बाळंत खोली.

Chamfer चप, चपीचे काम, पाटा, कोना, गोलई, चब. पाटा मारणे-पाडणे, कोना मारणे, गोलाई करणे. -plane जरूरीप्रमाणे चप देण्याचा रंधा. Chamfret लहान पाटा. Chamfering लाकडाच्या धारदार किनारीस पाटा पाडणे.

Chamois शामाल.

Champ, Champe चित्रपार्श्व, चित्रपृष्ठभूमि.

Champaign, Champain समस्थान, समभूमि, समस्थल.

Chancel. पहा Choir.

Chandelier दीपवृक्ष, दीपमाला.

Change (Calculus) चलन, रूपांतर. -invalue मूल्यांतर. -of state अवस्थांतर. Relative change सापेक्ष चलन. Rate of change चलन प्रमाणांक.

Chandrashila मूर्तीपूट्टील अर्धगोल पायरी.

Chankrama बुद्धविहार (बुद्धगया येथील).

Channel पाणवाट, (नदीचे) पात्र, तास, (क्षेत्रपायनाचा) पाट, सारणी, सरी, कुल्या, कवाह, कुलवा, कालवा, (जमिनी वरील) पन्हळ, पन्हळी, परणाळी, खाळ, थर, नालाकवाह. (खांब-वगैरेवरील) खांचणी, बलकी, (दोन डोंगरांमधील अरुंद) नळांडी, कालवा काढणे, खांचणी-पन्हळ पाडणे.

-Gulley. पहा Gulley trap. -(irrigation or water course) मोरी, नहर, प्रणालिका, प्रणाली, सारणी, सारण. -tunnel प्रवाहिणी बोगदा. Ever running channel ओलादंड. Field channel क्षेत्रणी. Irrigator's channel पायनी, क्षेत्रपीय. Kharif channel खरीप कवाह, खरिपी, खरीपक. Non-perennial channel अपरिवाषक, अपरिवाषक-वाह. Perennial channel परिवाषक, परिवाषकवाह. Raised channel or course दांड (डा). Rolled steel (R. S.) channel लोखंडी पन्हळ. Small channel चरी. U-shaped channel यूहाकृति, चोलाकृति.

Chantlate भितीबाहेरच्या पातफळीपर्यंतच्या छप्पराच्या भागास आधार म्हणून वाशाला दिलेला जोडतुकडा.

Chap च्रुति.

Chape अडकवण, अडकण, अंकन.

Chapel मंदिर, प्रार्थना-भजन मंदिर.

Chapter स्तंभशीर्ष, कळस.

Chapter विभाग. Chapter house चर्चच्या मठाचे सदस्य व मठाधिकारी यांनी कामकाजासाठी एकत्र जमण्याचे ठिकाण-इमारत.

Characterize लक्षण दाखविणे. Characteristic (of logarithm) लागपूर्णिकदर्शक, लाक्षणिक-घात-पूर्णक, पूर्णभागपूर्णक. Characteristic (व्यावर्तक) लक्षण, वर्तनरीति, बाधक. -curves वैशिष्ट्यरेखावर्तनी. -exponents पूर्णकघात. -of logarithm पूर्णक, पूर्णांश.

Charcoal लोणारी कोळसा, लांकडी कोळसा. -burner लोणारी. Animal coal प्राणिज कोळसा, शिल्यांगार.

Charge उच्चय, वीजोच्चय, आधान, वीजाधान. -of battery उच्चय देणे, भरणूक करणे (विजेरी). भरणा, भरणूक, -of magnetism वसु. Electric charge विद्युत् संचार. Charged भारलेला, उच्चयी. Positively charged धनोच्चयी. Negatively charged ऋणोच्चयी, Charging आधान, उब्दीजन, भरणूक, विद्युत् जागृति, वीजाधान. -current संचयकारक प्रवाह. -process संचारक्रिया. Free charge मुक्तजागृति. Positive charge धनोच्चय. Negative charge ऋणोच्चय.

Chart नकाशा, पट, सारिणी, आराखडा, मानचित्र. Cartography मानचित्रविद्या, नकाशे काढण्याची विद्या. पहा Cartography.

Chase छेदनी, खांचणी, खोबण, खांचा, उठावाचे

नकशीकाम करणे. -silverware नकशीची चांदीची भांडी. Chaser आटे पाडण्याची फणी, नकशीकाम करण्याची कोरणी, दागिन्यावर उठाव नकशी काढणारा. Chasing उठावाचे नकसकाम करणे-करण्याची रीत. (Forming) Chases and grooves. Chase mortises खाचेदार साधा.

Chasm त्रुटी.

Chateau दुर्ग. Chatelet लहान किल्ला, महल. Chhatravali, Triple umbrella (Buddhist) छत्रावली (बुद्धांची). Chatri, Chhatri, Chattri छत्र्याकार डेरा (खांबावर उभारलेला). Chaultri, pillared hall attached to outside of Dravidian temple धर्मशाळा, मुसाफरखाना.

Check सूक्ष्म तडा-भेग (लांकडांतील). -nut. पहा Locknut. -rail. पहा Meeting rail. आगगाडी वांकणात असता विशेषतः आतल्या रूळावरील चाके घसरल्यास त्यांना सांवरण्यासाठी आतल्या बाजूस बसविलेला जादा रूळ. -valve. पहा Valve.

Cheek दाराच्या किंवा खिडकीच्या चौकटीची बाही. विधाची बाजू.

Cheese-head screw or bolt सपाट माथ्याचा-नळ-कांड्या, माथ्यात खाचा पाडलेला (स्कू किंवा बोल्ट).

Cheloe तूळ.

Chemise बंधान्याच्या अग्रभागाची भित, अग्रभित्ति.

Chemist रसायनतज्ज्ञ-शास्त्रज्ञ, रसायनी. Chemistry पदार्थमूलतत्त्वशास्त्र, रसायनशास्त्र, किमया, रसायनशास्त्राचे पुस्तक. Applied chemistry व्यावहारिक रसायनशास्त्र, उपयुक्त रसायनशास्त्र, व्यवहारोपयोगी रसायनशास्त्र. Inorganic chemistry जड अचेतन रसायनशास्त्र, निरीद्रिय रसायनशास्त्र. Organic chemistry चेतन रसायनशास्त्र, सेंद्रिय रसायनशास्त्र. Physiological chemistry इंद्रियविज्ञान रसायनशास्त्र. Practical chemistry प्रयोगात्मक रसायनशास्त्र, कर्तव्य रसायनशास्त्र. Pure chemistry तात्त्विक रसायनशास्त्र, रसायन सिद्धांत. Chemical रसायनशास्त्रासंबंधी-विषयक, रासायनिक, रसायनशास्त्राने केलेला. -action रासायनिक क्रिया-कर्म, विक्रिया. -affinity रसायनभित्ति-आकर्षण. -analysis रासायनिक पृथक्करण. -attraction रसायनाकर्षण. -change रासायनिक परिणाम, रासायनिक फेरफार, रासायनिक विकृति-विकार-रूपांतर, विक्रिया. -combination रासायनिक-रसायन संयोग. -composition रासायनिक-रसायन घटना. -compound रासायनिक संयुक्त पदार्थ. -constituents of plants रसायनशास्त्रदृष्ट्या वनस्पतीचे घटकावयव-रचना. -equation रासायनिक समीकरण. -equivalents तुल्यसंधारण. संयोगप्रमाणे, सममूल्यप्रमाणे. -formula रासायनिक सूत्र-नियम-सारणी-रूपलिपी. -gauging रासायनिक कवलन (वेधन).

-hydrometry रासायनिक द्राव-घनता, मिति. रा. द्रा. घ. मिति. -laboratory प्रयोगशाला, रसशाला. -mixture रासायनिक मिश्रण. -names रासायनिक संज्ञा. -nomenclature रासायनिक संज्ञापद्धति. -notation रासायनिक घटनालेखन पद्धति. -physics रासायन भौतिकशास्त्र. -property रा. धर्म. -reaction रा. विक्रिया. -reagent रा. कारक. -relation रा. विक्रिया. -substitution रा. घटकांतर. -symbol रसायनशास्त्रातील मूलद्रव्यांची पारिभाषिक चिन्हे-संज्ञा. -technology रासायनिक कलाविज्ञान, रसायन कला विज्ञान. -theory रासायनिक-वाद-उपपत्ति. -work रसायने-रसायनिक पदार्थ तयार करण्याचा कारखाना.

Chequered जाळीदार, कर्बुरित, चित्रित, खवलेदार. -Chequer plate पत्र्याची तक्ती, पत्र्याचा पृष्ठभाग (घस-नये म्हणून खवले ठेवलेला). Chequer work (नि-निराळ्या रंगाचे) चित्रविचित्र काम.

Cherry red चकचकीत लाल रंग.

Chest saw इंचात ६ ते १२ दाते असलेली बिनपाठीची हा करवत.

Cheval or force de cheval अश्वशक्तीचा फ्रेंच एक ह्याची मिनिटांस ३२५४९ फूट-पोंड किंवा ४५०० किलोग्राम मिटरांइतकी शक्ति असते. -glass घोडीवर बसविलेला मोटा आरसा. Cheval-de-frise किल्ल्या-तटाव-वगैरे बचावाचे साधन म्हणून उपयोगी पडणारा व हल्ला रोखू-धरणारा अणकुचीदार लोखंडी गज-काट्यांचा सांगाडा.

Chevet चर्चेच्या आवारातील भोवताली खुली जागा असलेला वाटोळी किंवा बहुकोनाकृति इमारत.

Chevron नागमोडी नक्षीकाम.

Chezy's formula 'शेझी सूत्र'; नलिका किंवा सार-यातून वाहणाऱ्या प्रवाहाचा वेग काढण्याचे सूत्र.

Chhatak पांच तोळे किंवा २ $\frac{३}{४}$ औंस इतके वजन.

Chiasma स्वस्तिक.

Chiliagon सहस्रकोनाकृति. Chiliahedron सहस्रभुजाकृति.

Chillah khanah चाळीस दिवस एकांतात घालविण्यासाठी केलेली खोली.

Chimb, Chime काष्ठपात्रधारा.

Chimney bond चिमणीच्या बांधकामातली आड-मांडणी. Chimney breast चुल्लीप्रांत. Chimney shaft उंच स्वतंत्र धुराडे, धूम्रस्तंभ. Chimney stack एक किंवा अधिक चुलाणांचे एकत्र धुराडे-चिमणी.

China चीन पात्र. China clay चिनीमाती; हि उपयोग कपबशा, बरण्या, अनेक प्रकारची विद्युद्रोधके, का-व रवराच्या बनावटीत वगैरे अनेक ठिकाणी होतो.

Chink त्रुटि.

Chips (लाकडाचा) ढपला, ढलपा, ढलपी, ढलपट, कप-भेतळा, (ल.) भेतभेतुक, (दगडी) कपचा, कपची, कप-कपरी, टोचा, टौका, काचळा, किपळी, करप, टिक

Chipped तासीव. **Chipping**, **Chip** तास, तासकाम, तासणे, तासणी, तक्षण. **Chipping machine** तासणी यंत्र, छोल.

Chisel (सुताराची) असे, किकरे, विघणे, पतळी, पातळी, फरशी, पटाशी, चिरणी, छिन्नी, चौरसी (लहान पटाशी); या $\frac{1}{2}$ " ते २" हंदीच्या अशा असतात. (फिटरची अगर लोहाराची लोखंड फोडावयाची) छिन्नी. (पाथरवटाची) टंकां टांकी, पाषाणदारक, छिन्नी (दगड फोडणाराची). (खोदकाम करणाराचे) कलम. छिन्नीने कापणे, **Cold chisel** थंडधातु कापण्याची छिन्नी. **Firmer chisel** पटाशी, पातळी. **Half-round chisel** निमगोल छिन्नी, टाकणा, सुतलिया. **Round nosed chisel** अर्धगोल गाळे पाडण्याची छिन्नी, अर्धगोल पातळी. **Skew chisel** नाक्या. **Socket chisel** किकरे, सड्या, हत्ता. **Spear-point chisel** हिराकृति पातळी.

Chisels पटाश्या

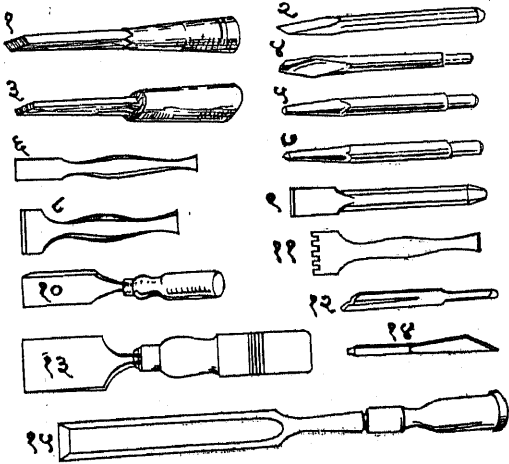

१. Socket : सॉकेट.
२. Cold : कोल्ड.
३. Mortice : मॉर्टाईस.
४. Cross cut : क्रॉसकट.
५. Round Nose : राउंड नोज.
६. Mallet Head : मॉलेट हेड.
७. Diamond pointed : डायमंड पॉइन्टेड.
८. Hammer head : हॅमर हेड.
९. Hammer head :
१०. Woodhandled : वूड हँडलॅड.
११. Claw tool : क्लॉ टूल.
१२. Grooved Blade : ग्रुव्ड ब्लेड.
१३. Sash Pocket : सॅशपॉकेट.
१४. Plugging : प्लगिंग.
१५. Woodworkers (Bevel Edge Blade) : वूडवर्कर्स.

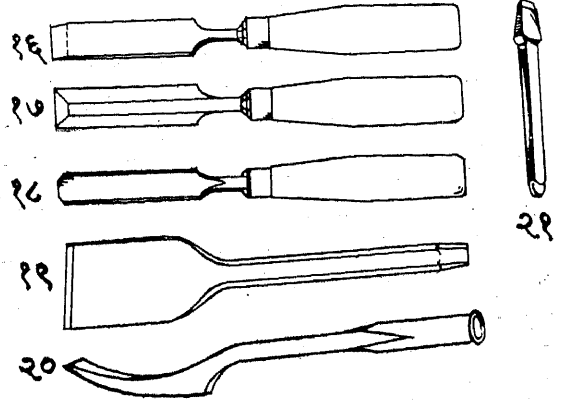

१६. Firmer chisel : फर्मर.
१७. Sq. Edged or Bevelled Edged स्क्वेअर एज्ड.
१८. Gouge गाऊज.
१९. Flooring : फ्लोरिंग.
२०. Socket Lock Mortice Chisel : मॉर्टाईज.
२१. Hand Cold Flat Chisel : हँड कोल्ड फ्लॅट.

याखेरीज छिन्नींचे पुढील प्रकार आहेत:—Claw chisel, Cross cut chisel, Diamond point chisel, Dog leg chisel, Serrated or Fillet chisel, Flat chisel, Lewising chisel, Long chisel, Mortice chisel, Soft stone chisel, Point chisel, Punch chisel, Plane chisel, Drafting chisel, Tracer chisel. Parting tool मालाकार पातळी. **Chisel dressed** माठीव, सुपरमाठ, चरबटमाठ. **Chiselled ashlar** बारीक छिन्नीने माठलेले संगीन दगडाचे बांधकाम. **Incision made with chisel** टांकी. **One who works with chisel** टांकेकरी. **To equalise and smoothen with chisel** (Blocks of stone) माठणे. **To form or shape with chisel** माठरणे. **Chisel drafted margin** समांतर खोबणी पाडलेल्या एक इंची हंदीच्या पट्टीचे घडकाम.

Chloral हरल, हरताहल. **Chloric acid** हरिकाम्ल. **Chlorine** हर, हरिन, हरानु. **Chlorate** हरित. हरिकाम्लापासून झालेले लवण. —of potash फटाक्याचा पोटॅश. **Chloride** हरिल, हरक, हरद, हरिद. —of lime शुभ्रकक्षार. **Chloriodide** हरिनोळिद. **Chlorite** हरित, हरायित, हराम्लाचे लवण. **Chloro-sulphonic acid** हरिगन्धनामल. **Chlorous acid** हरिताम्ल. **Chlorination** हरिनीकरण, हरिकरण. **Chloroform** हरपुत्तिक, हरकेन, त्रिहरएकेन. **Chloro-meter** हरमापक, हरवायुमिश्रित चुना, सोडा किंवा पोटॅश यांमधील हर. (Chlorine) मोजण्याचे उपकरण. **Chlorometry** हरमिती, हरमापन. **Chlorophyll**

Choke damp कोळशाच्या खाणीत सापडणारा कविकाम्ल विपारी गॅस, (प्राणहर) खनिवायु. **Choke-choking coil** चेंचकडे, वर्हणी.

Choleslerene पीतवपीन.

Choline पित्तिल.

Chondrin कूचिन.

Chop नदीच्या-खाडीच्या मुखाच्या दोहोंबाजूंची जमीन.

Chop up सांकटणें. **Chopping block** सांकटण-सांकटणें, तक्षणपीठ.

Chord ज्या, पूर्णज्या, गुण, चापकर्ण,

जीवा, स्वरसंघात. सूरत्रयी. मोठ्या

गर्डरचा पाटा. कोटक. -of an

arch कमानीची रुंदी. -of

contact संपर्कज्या, स्पर्शज्या, **Chopping block** :

स्पर्शयोजिका, स्पर्शयुजा. -of

quickest descent लघत्तमाव-

रोहण ज्या. -of splice कोटकसंधि. **The focal**

chord सनामिज्या.

Chorography भूगोलाचे विस्तृत वर्णन-नकाशा.

Chorographer परगण्याचा नकाशा काढणारा, प्राचीन

स्थळांचा शोध लावणारा.

Chromate क्रोमित. **Chromatic** रंगासंबंधी, रंगाने

उत्पन्न केलेला, वार्णिक, वर्णीय. **Chromatography**

निरनिराळे रंग तयार करण्याची व देण्याची विद्या, वर्णविद्या.

Chromatology रंजक द्रव्याचे पृथक्करण, रंजक द्रव्य

शास्त्र. **Chromatometer** वर्णप्रमाणक, वर्णप्रमाणपट,

निरनिराळ्या रंगांची मंदता किंवा तीव्रता मोजण्याचा कित्ता.

Chromogen, Chromophore रंगोत्पादक (द्रव्य);

ह्यात कोणतेही लवण मिसळले असता त्याचा रंग होतो.

Chrome पिवडी. -**alum** क्रोमची तुरटी.

Chromite लोखंडावरोबरच सांपडणारी काळी खनिज

धातु. **Chromium** क्रोम. घ. फ. वजन ४२८ पौंड.

Chromyl क्रोमिल. **Chromosphere** (H. Hc.

Ca.) वर्णमंडल, वर्णमय आवारक, वर्णावरण,

Chronograph वेलालेख. **Chronometer** वेलादर्शक,

वेलामापक, कालमापक यंत्र.

Chuck कातकामाच्या साच्यावरील थाळी, चक, लेटाचे चक

तीन प्रकारचे पुढीलप्रमाण आहेत:— **Bell chuck,**

Centre chuck, Dog chuck. Bell chuck घंटेच्या

आकाराचा चक, लेटावरची पकड.

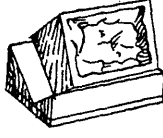

Ciborium महा Bald achino.

Cimporio (स्पॅनिश भाषेत) कंदील. त्यातून अंतर्भागात उजेड येईल असा छपराच्या वर उंचावलेला भाग.

Cincture मधला स्तंभदण्ड, स्तंभशीर्ष व उथळा ही ठळकपणे दर्शविणाऱ्या स्तंभाभोवतीच्या वरच्या-खालच्या कड्या, मेखला, सीमा, मर्यादा.

Cinders कोळपलेला-कोळजलेला कोळसा, कोळशी, भुगा, भुसा, रेंदाळा, कोळसागाळ. **Hot cinders** फोपेटा, फुपाटा, मुभी (मू) र.

Cinema चलचित्र, चित्रपट, मूकपट. -house चित्रनिकेतन.

Cinnabar रससिंदूर, हिगुळ.

Cinque-foil पांच पाकळ्यांचे नक्षीकाम.

Cipher आकडा, आख, खून, पूज्य, शून्य. गुप्तलिपी, सांकेतिक लिपी, गूढ लिपी लिहीणे, अर्थ लावणे.

Ciphering गूढ लिपी उलगडणे. -**funnel** समप्रमाणता दिसावी म्हणून केवळ अनावश्यक अशी बांधलेली घराच्या धुराड्याची चिमणी.

Cipolletti weir सभाकोच वीरक.

Circle वर्तुळ, वर्तुल, मंडल, मंडळ, वृत्त, कुंडली, मांदी.

Coaxial circle समाक्षवृत्त. **Concentric circle**

एकमध्य वृत्त, एककेंद्र वर्तुल, समकेंद्र वर्तुल. **Cutting**

circles (अन्योन्य) छेदक वर्तुळे. **Diurnal circle**

अहोरात्रवृत्त. **Dress-circle** रात्रीच्या पोषाखाने येणाऱ्या

लोकांकरिता राखून ठेवलेली नाटक गृहातील पहिली गॅलरी.

Eccentric circle प्रतिवृत्त, प्रतिवर्तुल. **Equal**

circle समान वर्तुळे. **Equatorial circle** विषुववृत्त.

External contact circle बाहेरून छेद करणारे वर्तुळ,

बाह्य स्पर्श वर्तुल. **The great circles through**

the poles याम्योत्तर वृत्त, रेखावृत्त. **The great**

circle महावृत्त, महद्वृत्त, बृहद्वृत्त. **Mohr's** मोहर-वृत्त.

Plane bounded by a circle वर्तुल. **Plane**

bounded by a great circle महावर्तुल. **Polar**

circles उत्तर आणि दक्षिण ध्रुवापासून २२ $\frac{1}{2}$ अंशावरची

दक्षिण व उत्तर ध्रुवांकडील वर्तुळे, ध्रुववृत्ते. **Position**

circles स्थानीय वृत्ते. **Semi-circle** अर्धवृत्त.

Small circle वृत्तक, लघुवृत्त. -of altitude

उन्नतांशवृत्त. -of azimuth दिगंशकोटिवृत्त. -of

celestial sphere गोलाचे वर्तुळ, खगोलीय वृत्त. -s

of celestial longitude भोगवृत्ते. -of

curvature वलमानवर्तुल, वक्रतावृत्त. **-of declination** ध्रुवप्रोतवृत्त, खगोल विषुववृत्ताशी समांतर वर्तुळ. **-of illumination** प्रकाशवृत्त. **-of latitude** कदंबप्रोतवृत्त, शरवृत्त, अक्षांशवृत्त. **-of longitude** रेखावृत्त. **-of occultation** अदृश्य ध्रुवापासून अक्षांशापेक्षा कमी अंतरावर फिरणाऱ्या ताऱ्यांचे कक्षावृत्त, नित्यादृश्य कक्षावृत्त. **-of perpetual apparition** ध्रुवापासून कोणत्याही स्थळाच्या अंशापेक्षा कमी अंतरावर राहणाऱ्या ताऱ्यांचे कक्षावृत्त; ह्या वृत्तात फिरणारे तारे सदादित त्याच स्थळाच्या क्षितिजाचे वर फिरतात, नित्यदृश्य कक्षावृत्त, सार्वदिक तारोदयवृत्त. **-of similitude** अनुरूपता वृत्त, संवृत्त. **Any point within a circle** वर्तुळांतर्बिंदु. **Arc of a circle** कंस. **Area of a circle** वर्तुळक्षेत्र, वर्तुळफल. **Circles touching circles** स्पर्शक वर्तुळे. **Circuit of a circle** वर्तुळ परिक्रम-वलय-चक्र. **Compass of a circle** वर्तुळ मंडल. **District of a circle** वर्तुळप्रदेश, मंडलभूमि. **Figure described about a circle** वृत्तोपरिगत क्षेत्र. **Fourth part or quadrant of a circle** पाद, वर्तुळपाद. **Region of a circle** वर्तुळ प्रदेश-क्षेत्र, वृत्तभूमि. **Segment of a circle** वर्तुळखंड, वृत्तखंड. **Circle described about a figure** क्षेत्रपरिगत-वृत्त. **Circle inscribed in a figure** क्षेत्रांतर्गतवृत्त. **Circle on circle** वरून किंवा समोरून दिसणारी गोलाकृती. **Circled** वर्तुळाकार. **Circler** गुंडाळणारा. **Circlet** लहानवर्तुळ, कडे, माला. **Circling** भवंड, चक्राकार गति. **Circuit** घिरटी घालणे, गरका घेणे, वाटोळ्या वाटोळ्या मार्गाने जाणे, सरणी, फेरा, मंडल, गिरटी, गिरकांडा, गिरकांडी, कडे, वळसा, प्रदक्षिणा, परिभ्रमण, परिवर्तन, परिपथ, परिधि. **-electrical** विद्युन्मंडल, विद्युन्माला, वैजिक सरणी. **-magnetic** चुंबकीय मंडल, वैकषिक सरणी. **-oscillatory** दोलनी. **-open, oscillatory** आन्दोलनी. **Circuitous** फेऱ्याचा, गिरक्याचा, भोवांड्याचा. **Circulant** चक्रक. **Circular** वाटोळा, चक्राकार, मंडलाकार, गोल, वृत्ताकार, वृत्ताकृति, वृत्तीय. **-arc** परिधाचा कोणताही चापकंस. **-arch** वृत्तीय कमान. **-cone** वृत्तसूत्रि, वृत्तशंकु. **-cylinder** वृत्तचित्ति. **-measure** चापमान, चापीयमान, वृत्तीयमान, अरीयमान. **-motion** वृत्तीय गति, वृत्तगति, वाटोळी गति, व्यासचर. **-numbers** आवर्त घातांक, घात परिवर्त्यक, स्वतःचे व आपल्या घाताचे अंत्यांक एकच असणाऱ्या संख्या; जसे ५ आणि ६. **-plane** अंतर्गोल किंवा बहिर्गोल आकार देण्याचा खास रंथा. **-saw** यंत्राने चालणारी वाटोळी करवत. **-stairs** वाटोळा जिना, यातील सर्व पायऱ्या त्रिकोनी असतात आणि त्या सर्व जिऱ्याच्या वर्तुळातच बसतात. **Circularity** गोलाकारत्व, गोलाकृति, वृत्ताकार, चक्रता, गोलपणा. **Circulation of water**

जलपरिसरण-संसारण. **Circumambulation** प्रदक्षिणा. **Circumcentre** परिकेन्द्र (त्रिकोणाभोवती काढलेल्या वर्तुळाचा मध्यबिंदु, त्रिकोणपरिगत वर्तुळमध्य), परिमध्य, (त्रिकोणाच्या बाजूंचे लंब-दुभाजक एकमेकांस ज्या बिंदुत मिळतात तो बिंदू.) **-circle** परिवृत्त, परिवर्तुळ. **-radius** परित्रिज्या. **Circumduction** परिभ्रमण. **Circumference** परिमाण, परिघ, घेर, फेरा, फेर, वेढा, परिधि, गरका, गिर्द, लपेट, घेरमेज, पालि, मंडळ, गोल, कोणत्याही क्षेत्राची किंवा पदार्थाची आतील जागा, गर्भ, गोलाकृतीत घालणे, परिवेष्टण करणे. $\frac{1}{4}$ th **circumference** परिघपाद. **Circumferential** घेराचा. **Circumferentor** सर्व्हे-मोजणी करण्याचे यंत्र, क्षितिजकोनमापक. **Circumfure** समोवती मित घालणे, मितिने वेष्टणे. **Circum-polar** परिशाश्वत, परिध्रुव, परिध्रुवक. **-region** परिध्रुवप्रदेश. **Circumscribe** समोवती रेखणे-काढणे, परिलिखित करणे, बहिर्लेखन करणे. **-ed** बहिर्लिखित, परिगत, **-ed circle** परिवर्तुळ. **Circumscribing** परिच्छेदक, परिलेखन.

Circus वर्तुळ रचना, रंगण, जागा, विस्तार, घेर, घरांची वाटोळी रांग, रंगभूमि-शाला.

Cirque उंचउंच कड्यांनी परिवेष्टित असा नदीच्या मुखाजवळील प्रदेश.

Cisoid शिजिनी, एक प्रकारचा वक्र, तोरणाम.

Cist ताबूती कन्न.

Cistern हौद, टांकी, टाकी, टाके, टांके, कुंड, धमधमा, खजिना, प्रपा. **-of a draw-well** थारोळे,

Citadel आतला किल्ला, आतला कोट, बालेकिल्ला, अंतर्दुर्ग.

Citric acid जंबीराम्ल.

Citron-wood, Citrus-wood प्राचीन रोमन लोकांचे मौल्यवान वस्तू करण्याचे लाकूड.

City or Town walls शहरपन्हा.

Civery, Severy डेरेदार तक्तपोशीचा एक गाळा.

Civil day सावन दिवस.

Civil engineering सेत्वादिवातक, सैतवातक, पूल कालवे वगैरे बांधण्याचे काम, इमारत विद्या, वास्तुविद्या, स्थापत्य-शास्त्र-शिल्प. **Civil engineer** अक्षत्र शिल्पविज्ञ-शिल्पीका, वास्तुविद्या विशारद, पूल, तळी, वाडे, वगैरेच्या बांधकामावर देखरेख ठेवणारा, शिल्पी, स्थापत्य-विशारद-शास्त्रज्ञ. **Civil year** (तीनशे पासष्ट दिवसांचे) व्यवहारिक वर्ष, सावन वर्ष.

Clack-valve पंपाच्या कामी उपयोगात येणारे व्हाल्व्ह. **Cladding** आच्छादन-सजावट संभार (इमारतीच्या बाह्यांगासाठी).

Clam मजबूत चिमटा, पकड.

Clamp भाजण्याकरिता केलेला विटांचा ढीग, ढीग, सांधपट्टी, जोर-(ड) पट्टी, आधार पट्टी, माकडी, पकड, सांधपट्टी, देणे-मारणे. -**nail** सांधपट्टी, बसविण्याचा मोठ्या डोक्याचा खिळा. **Clamping plates** वाटोळ्या सांधपट्ट्या.

Clap board (लाकडांची घरे झाकण्याकरिता केलेला) पातळसा तक्ता.

Clap-sill, Lock-sill उंबरठा, उमरा, **Clapping screw** पकडण्याचा स्क्रू.

Clasp फांसा, कोयंडा, -**nut** पकडचाकी.

Class वर्ग, श्रेणी, कोटी, प्रकार भाग, गट. **Classification** वर्गीकरण.

Clastic शकलित.

Claustral मठाचा.

Claw गेळ, -**bolt** आंकडी बोल्ट. -**hammer** गेळ, हातोडी.

Claxton Fidler Formula तीर किंवा मुढे देण्यासाठी लागणाऱ्या इंगलणीचे आकार काढण्याचे 'क्लॅक्सटन फिडलर सूत्र'.

Clay चिकणमाती, चिकणी माती, शेडी, शेड्यांनी, शाडू, शेडू, शेड, क्लव, किलदा, माण, मृत्तिका, घ. फू. वजन, (सुटी) ६३१, (घट्ट) १३७ पौंड. **Brick-clay** लोखंडमिश्रित माती. **Multani, clay-earth** मुलतानी माती. **Pipe clay** खड. **porcelain clay** चिनीमाती, चिनाई मांडी बनविण्याची माती. **Patter's clay** कुंभारमाती. **White clay** गोपीचंदन, -**content** क्लव-समाविष्टि. -**ground** शाडवट जमीन, माणजमीन. -**loam** चिकण, लापण जमीन. -**marl** शाडू, खडी, पांढरी दुधाळ माती. घ. फू. वजन १३७ पौंड. -**mill** माती तयार करण्याची चक्की. -**pit** शाडूची-मातीची खाण. -**puddle** शाडूत तिच्या वजनाच्या एक-पंचमांश इतके पाणी घालून चांगले मळून केलेला गारा ; मातीच्या बांधाच्या गाभ्यात याचे भिंताड बांधल्याने बांध पाणबंद होतो. -**shales** सिमेंटच्या बनावटीसाठी लागणारी विशिष्ट माती. -**slate** ज्याचे पापुद्रे लवकर निघतात असा खडक, ठिसूळ खडक. -**stone** मातीतील धोंडा. **Clayey** मातीचा, शाडूचा, शेडीचा.

Cleaner (लोहाराची) ढाणी.

Clear bole खांधा नसलेला झाडाचा बुंधा. -**headway** निवळ उंची, उदाकोश, उद्विवार. -**road way** खुला रस्ता. -**span** खुला गाळा. -**story** (variant) of clerestory ख्रिस्ती देवळाच्या मध्य भागातील मजला. पहा **Clerestory window**. -**timber** दोष व व्यंग नसलेले बांधकामाचे लाकूड -**waterway** निवळ पाणमार्ग. -**water reservoir**. पहा

Service reservoir. Clearance फट, अंतर, निकास, उत्सर्जन, विवार, आकोश.

Cleats माकडी, पाचरपट्टी, पाचरखजा पट्टी (जहाजाच्या बाजूवर मारलेले दोरी बांधण्याचे) लाकडी किंवा लोखंडी दुबेळे. बेडक्या, क्लीट टोकळा, टेंक जोरपट्टी, मजबूती -जोराकरिता लाकडाची पट्टी मारणे.



Cleat : दुबेळेके

Cleavage चीर, उत्पाटन, पाटन, विभाजन, भेदन

Cleaved rock विदीर्ण खडक.

Cleaving saw पहा. Pit saw.

Cleft भेग, भळ, चीर, सांधा. -**between two hills** खिड-डी, खेड, खिडारे.

Clepsydra घटिका-पात्र-यंत्र-चक्र, पाणघड्याळ.

Clerestory window अधिवातायन.

Clevis नळाच्या किंवा शिगेच्या टोकाला बसविण्याचे यूहाकृति अडकण.

Cliff कडा, सुळका.

Clinic, Clinique खाजगी दवाखाना, शुश्रूषालय, निदानगृह-शाला.

Clinker ओबडधोबड आकाराची जास्त पक्की भाजलेली वीट, खणखणीत वीट, खेकर, खंगर. पहा **Klinker brick** खिळ्यांनी किंवा रिवेटांनी घट्ट बसविणारा, इंजिनाचे किटण

Clinograph बडी काटकोन्या, (समान आकृत्य काढण्यास विशेष सोईचा). **Clinometer** अधःकोनमापक, चढ किंवा उताराचा कोन मापण्याचे हात

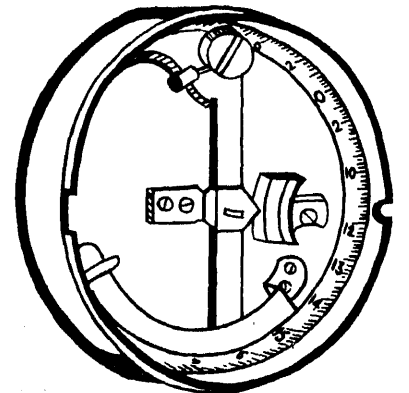

Clinometer : कलमापक

यंत्र, कलमापक, एक प्रकारचा ओळंबा. **Clinometry** अधःकोनमिति.

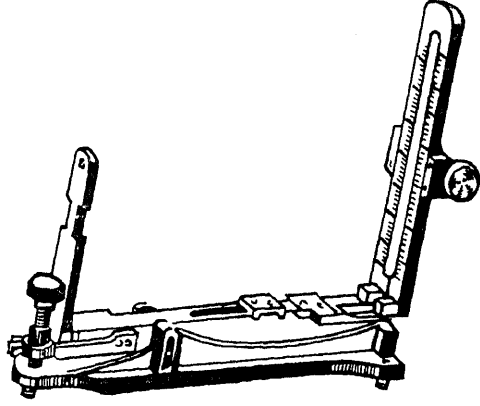

Clinometer : कलमापक

Cloth raising machine कपड्यावरील नकशी उठविण्याचे यंत्र.

Clove-hook. पहा Sister-hook.

Clover-leaf feeders बहुमार्ग समूह. वाहनांची

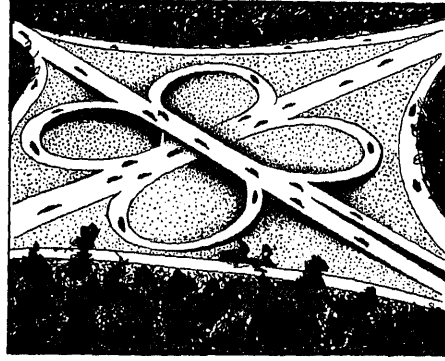

Clover-leaf feeders : बहुमार्गचक्र

Clip-hook. पहा Sister-hook.

Clipper जलदगतीने चालणारे समुद्रावरील किंवा हवाई जहाज.

Clivity चढण, चढाव, उतार, उतरण, अवतरण.

Cloaca संडास.

Cloak-room पायघोळ कोट (Cloak) घरात शिरतांना बाहेरच्या ज्या खोलीत काढून ठेवतात ती खोली.

Clock होरायंत्र (तारा), घटियंत्र. **Clockwise** घटिवत्, सव्य (घड्याळाच्या, निरांजनाच्या किंवा प्रदक्षिणेच्या दिशेप्रमाणे), दक्षिणावर्त, प्रदक्षिण. **Anti-clockwise** अपसव्य (घड्याळाच्या उलट दिशेप्रमाणे). पहा **Counter-clockwise**.

Clod लोष्ट, टेकूळ.

Cloister मठ, मठांतवीथिका, भवनांतवीथिका, मठातले रस्ते.

Close सूक्ष्म सन्निकट. पहा **Cul-de-sac**. (प्रवाहमंडल) जोडणे. -**approximation** सूक्ष्मानत. -**couple**

roof. पहा **Couple close roof.** -**picked dressing.** पहा **Dressing.** -**string.** पहा

Housed string. **wall** आवार भित्त. (on) **Closed circuit** जुपीत, पूर्ण-बद्ध विद्युत् मंडल, सिद्ध मंडल. -**figure** बंद-सोमाबद्ध आकृति. -**in itself** टोके जुळविलेले. -**traverse** सुरवातीच्या

शिस्तीस शेवटची शिस्त जोडणारी मोजणी.

Closer विटकूर, विटांच्या थरातील मांडणी, पूरक विटकूर. पहा **King closers**, **Queen closers**.

Closet खलबतखाना, एकांताची खोली, मंत्रागार, स्वयंपाकाची भांडी, जिन्नस वगैरे ठेवण्याची जागा, बळद, कोनाडा, **Water closet (W. C.)** संडास, पायखाना.

Clothing लोखंडी मांडणीच्या इमारतीची भिती, छप्पर, वगैरे बांधणीची बाह्यांगे.

रहदारी जोरात व अखंड चालू असताही या योजनेने कोणतेही वाहन दुसऱ्या वाहनास अडथळा करीत नाही.

Cluster कलाप.

Clustered column-pier जोडखांब, मिश्र स्तंभ, कित्येक स्तंभ मिळून बनलेला एक मोठा खांब.

Cluster globular कलाप, गुच्छक, तारका गुच्छक, गोल गुच्छक.

Clutch पेंच, चाप, चांव, कडी, कलस, वाटेल त्यावेळी एका दांड्याची गति दुसऱ्या दांड्यास

देणारे किंवा बंद करणारे कर्पलिंग, सोडदांडी, छूट, पकड

-**groove** चांपाची खांच.

Coach screw, Screw spike चौरस माथ्याचा मोठा स्क्रू, हा पान्याने फिरवावा

लागतो, भारी लाकूडकामात हा वापरतात.

Coagulation ज मा व ट, घट्टीभवन, किलाटन. **Coagulum** किलाट.

Coal दगडी कोळसा, विलायती कोळसा, पाथरी कोळसा, घ. फू. वजन (सुटा) ५२ पौंड, **Bituminous coal**

पेटविला असता ज्वाळा निघतात असा कोळसा, जाळ घणारा कोळसा, **Black coal** रेधा ओढण्याचा

स्कॉटलंडातला कोळसा. **Blind, hard or anthracite coal.** पेटविला असता ज्वाळा निघत नाहीत असा कोळसा, आंधळा कोळसा, हा चकचकीत असून यात शेकडा ९० भाग कार्बन असतो. **Brown coal** मूळ लाकडाचे

धागे ज्यात दिसत आहेत असा दगडी कोळसा, **Caking**

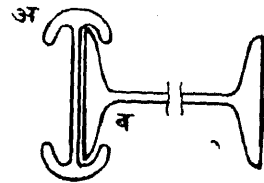

Clutch : कलस

अ सोडदांडी

ब लोखंडी बडोद

coal जळून भाकरीसारखा होतो असा कोळसा, Cannel or Parrot coal मेणबत्तीसारखा जळणारा कोळसा. Charcoal कोळसा, Cherry or Soft coal ठिसूळ व तेजदार कोळसा. हा रंगाने मंद असून यात शेकडा ७५ भाग कार्बन असतो. -ash कोळशाची राखाडी. -brass कोळशाच्या थरात सापडणारे पिवळे अशोधित लोखंड. -electricity कोयल-वैजिक. -field, Coalery, -measure दगडी कोळशाच्या खाणीचा प्रदेश. -gas दगडी कोळशाचा धूर (धुराच्या दिव्यात वापरतात तो), अंगार वाति-वायु. -mine, -pit कोळशाची खाण. -oil खनिज तेल, दगडी कोळशाचे तेल. -tar ओले डांबर, हे बिटचुमिनस कोळशापासून करतात. कोलटार.

Coarse grained (Timber) लाकडाच्या वार्षिक कड्या रंद असल्यास ते जाड कणांचे लाकूड समजले जाते. या उलट त्या अरंद असल्यास ते बारीक कणांचे समजले जाते.

Coarse metal अर्धशुद्ध धातु.

Coarse sand कर्करी.

Coastal deposit वेळानिक्षेप.

Coat स्तर, लेप, लेवा, लिपण, लपेटा, सारवण, हात, थर-पूट-हात देणे, याचे पुढील प्रकार आहेत :—**Full coat, Glaze coat, Ground coat, Guide coat, Mist coat, Round coat, Sealing coat, Sharp coat, A coat of white-wash** चुन्याचा-सफेत्याचा हात. **Coated** लेपित, लिप्त. **Coating** हात, कवच, आवरण, पुट, लेप, लिपण, आच्छादन.

Co-axial समाक्ष, -circle समाक्षवृत्त.

Cob गवत घालून कमावलेली चिकणमाती, गिलाव्याची माती. बिन भाजलेली वीट. -wall कर्दमभित्ति, गवत घालून कमावलेल्या मातीने उभारलेली भित्ति, कूड.

Cobalt रसायन शास्त्रातील कोबाल्ट नावाचे मूळ तत्व; ह्याचा रंग तांबूसकरडा असतो, कोबल्ट.

Cobble गोटा, गुळगुळीत घडलेला गोटा. -stone फरसबंदीचा वाटोळा घडलेला धोंडा, वाटोळ्या धोंड्यांनी फरसबंदी करणे.

Cochineal किरमिज. **Relating to cochineal** किरमिजी.

Cochlea शंखाकृति भाग.

Cock किल्ली, कळ, तोटी, खिटी, चावी, आढ्याखालचा पोटमाळा, -bead, **Cocked bead** सपाटीच्यावर आलेली गोलची -plug चावी, दुतोडी-तोटी, -with locking arrangement कुलपी तोटी, -boat होडी, होडके, -head निमुळते डोके, -and hen coping, **Hen and chicken coping** बिन थराच्या-कळीच्या दगडी कामात लहान मोठ्या दगडांची केलेली मुढेरी, -loft शेवटच्या मजल्यावरची छप्पराच्या खालची खोली, पोटमाळा, -pit लढारु जहाजातली जखमी लोक ठेवण्याची जागा, चालकस्थान. **Bib cock** साधी तोटी.

Plug or Screw down cock मळसूत्री तें **Pillar cock** खांबनळ. **Stop cock** थोप **Cocking.** पहा **Caulking.** **Cockle sta** मळसूत्राकार जिना. **Coctile** पक्वेष्टकारचित.

Codding फरमा, नमुना, टेम्प्लेट.

Coefficient अक्षराच्या किंवा अंकाच्या पूर्वीच्या त्या अक्षराची किंवा अंकाची पट दाखविण्याकरिता घातले अंक किंवा अक्षर, गुणक, वेळा प्रकाशक, वारसंख्य गुणांक. -of cubical expansion आकार प्रस गुणक. -of discharge निःसार गुणांक. -elasticity स्थापित गुणक, स्थापनांक, स्वाग्रह-गुणिक. -of expansion वृद्धि गुणक, विस्तृति-गुणिका. -friction घर्षण गुणक, घृष्टि-गुणिका, -of impa आघातांश, आघात गुण. **Indeterminate** efficient अनिश्चित वेळा प्रकाशक. **Numerical coefficient** अंकरूप गुणक वेळा प्रकाशक. **Undetermined coefficient** अनिर्धारित गुणक. **Efficiency** गुणकता. वेळा प्रकाशकता, वारसांख्याक

Coelostat स्थिर-दर्शी, दर्पणयंत्र.

Coercive force निस्सारक, विचुम्बकन बल.

Cofactor (in determinants) कृत लघुक, सहख सहगुणनखंड.

Coffer मुद्राधार, छताच्या माथ्यावरील नक्षी (चा फलक मांडूस, संदूक. -dam कुण्डनबांध, वांगडीव पाणपेटी, पाण्यात काम करतेवेळी पाणी आत येऊ म्हणून कामाभोवती बसविलेली उभ्या फळ्यांची मुढे मा केलेली पेटी, जलवाटिका. -work दर्शनी दगडाग विटांच्या तुकड्यांची भर घालून बांधलेले काम, पुर

Coffers घुमट, मेघडंबरी, डेरा वगैरेंच्या छतात खोलगट नक्षीदार तक्त्या.

Cog चक्राचा दांता-दांत, दोन दातांमधील फट, दांतां खांचा, अंधारी, खाणीत आधारकरिता राखलेला दा धीन्याचा दगड, दांते लावणे, दांते तयार करून दांताव दांतळणे. -wheel दन्त-दन्तुरचक्र, दात्यांचे-दांते प लेले चक्र (हे दांते दुसऱ्या चाकाचे दात्यात अडकव असतात व त्या योगाने ते चाक फिरते.), **Cogging.** Caulking

Coherer सक्तक, संसंजक.

Cohesion स्वासंग, आसंग, समकणाकर्षण, चिकटप्य धर्म, संसंक्ति, पदार्थांच्या कणांमधील एकमेकास चिक बसण्याची शक्ति, संसक्त्याकर्षण, संसंग. **Cohesive** चिकटवू शकणारा, आसंगिक, संसंजक, संसं **Cohesible** संसंक्तिक्षम.

Coil कुंडली, वलय, कडे, वेटोळे, **High resistance coil** रोधिक.

Coin, Coign पायाचा दगड, कोनशिला, मुहूर्ताचा द मत्स्य (या शब्दाचा पाचर किंवा कमानीचा पाचर द दगड असाही अर्थ पूर्वी होता.)

Coincide तादात्म्य पावणे, एकरूप होणे, एकच जागा व्यापणे, एकाच बिंदूत-रेषेत पडणे, संपात होणे. -**in time** एककालीन होणे. -**in space** एकस्थलीन होणे, **Coincidence** एककालीयता, एकरूपता, समस्थळ, तादात्म्यव्याप्ति, संपात, संगम, संयोग, एकस्थता, मेळ, जम, जवा, मिलाफ. **Coinciding** एकरूप. **Coincident position of point** बिंदूची एकस्थता-एकावस्था-तादात्म्यस्थिति.

Coke, Coak धूर काढून टाकलेला दगडी कोळसा, जसे लाकूड अर्धवट जाळून व त्यातील उडणारे पदार्थ घालवून (Charcoal) लोणारी कोळसा तयार करतात ; तसेच खाणीतील दगडी कोळसा (Pitcoal) अर्धवट जाळून त्यातील उडणारे पदार्थ घालवून (Coke) कोक तयार करतात. यात ८० ते ९५ भाग कार्बन असतो. दगडी कोळसा जाळल्यानंतर त्याचा अवशिष्ट राहणारा अदाहचभाग, कोक, घ. फू. वजन ५० पौंड. (दगडी कोळसा जाळून धूर काढून टाकून) कोक करणे. -**breeze** ब्रीझ. काँक्रीटसाठी कोक किंवा गॅस कारखान्यातील चाळून उपयुक्त असे मिळणारे कोक.

Cold न तापवलेला. -**chisel** थंड लोखंड कापण्याची छिनी, ही फार मजबूत असते. -**colours and tints (Blue or Gray)** अस्मानी, नीलवर्णी, अपाण्डू. **Opposed to warm tints which are red & yellow).** -**drawing** धातु न तापवित्या पोलादी सांच्यातून ताणून तार किंवा सळई तयार करणे. -**saw.** पहा Saw. -**sett (set-sate)** शिगा वगैरे न तापवित्या घण मारून कापण्याची लोहाराची आखूड (धातूचा लांब दांडा बसविलेली) छिनी. -**winds** शीतवारे. -**working** थंड घडकाम.

Collapse लाकूड सुकत असता त्याच्या जास्त प्रमाणात पण असम आक्रसण्याने त्यावर पन्हाळ्या पडतात त्यास C. म्हणतात. **Collapsible** घडीचा.

Collar मायनी, शेंबी, गळपट्टी. पहा Drum. -**beam** आडिंगा, काळबीम, दोन समोरासमोरील वांसे हालू न देणारा आडवा वांसा. मेखला. -**beam roof** दोन वाशांना जोडणारे आडवे (निम्म्या उंचीवरील) ताण लावून केलेले छप्पर. -**beam truss** साधन केंची, गळपटकेंची, कातरकेंची. -**beam work** ओझ्याच्या ताणाच्या विरुद्ध दिशेत केलेले काम. -**brace** गळपट ताण. (हे वक्र महिरपवजा असतात).

Collateral आनुषंगिक, पार्श्वीपार्श्वी, समकेंद्र, संलग्न.

Colliery कोळशाची खाण, दगडी कोळसे काढण्याचा किंवा तयार करण्याचा कारखाना.

Collimate मुख्याक्षाच्या दिशेत नेणे, एकाच याम्योत्तरात नेणे. **Collimation** समरेखन, समान्तरण, अक्षीकरण, मुख्याक्षीकरण, एक्याम्योत्तरतादर्शन रेषा, संधान. -**system** अक्षीकरण, पद्धत, दुबिण मांडलेल्या ठिकाणापुरत्या दुबिणीच्या कक्षेतल्या इष्ट ठिकाणांच्या

पातळचा तिच्या अक्षीय पातळीतून त्या त्या ठिकाणांचे उच्चत्व मापनांक वजा करण्याने समजण्याची पद्धत.

Error of collimation अक्षीय अंतर. **Line of collimation** अक्षीय रेषा, भेदन रेषा, एक्याम्योत्तरता.

Collimator संधानक, अक्षीकरण यंत्र, नेमरेषातील अंतर काढणारी दुबिण, समान्तरित्र.

Collinear एकारेषेवर-रेषेत असणारा, समरेखिक, एकरेखिक, एकरेषीय, एकरेषास्थित. -**points** एकरेषिक बिंदू. **Collineate** एकारेषेत नेणे-असणे. **Collineation** एक रेखीभवन, एकरेषीकरण, एकारेषेत नेणे-असणे. **Collinearity** एकरेषित्व, एकरेषीयता.

Line of collinearity संरेखा.

Collodion संलेप, तूलीन. -**cotton** संलेप कार्पास. **Colloid** कलिल, निराकृति, अनियमिताकृति.

Colluvium साफसफाई, दुष्टस्ती किंवा हवेसाठी सारणीत ठेवलेला प्रवेशमार्ग.

Colloidal कलिलवृत्ति-रूप, कलिलवत्, सरसाळ.

Colmatage उदप्लावन, ओवाळणी, गाळपेरी.

Colonnade स्तंभावली, स्तंभपंक्ति, खांबांची रांग.

Colophony. पहा Rosin, Colosseum. रोम येथील सुप्रसिद्ध प्राचीन प्रेक्षागृह.

Colour रंग, वर्ण, अल्वान. **Colouring** रंग देणे, रंगणे.

Accidental colours आंगंतुक किंवा औपाधिक किंवा उत्तर

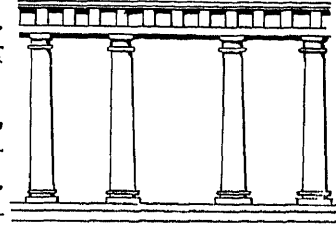

Colonnade : स्तंभावली

रंग; कागदाच्या पांढऱ्या पानावर रंगीत चक्ती ठेवून तिजकडे न्याहाळून काही वेळ पाहिले तर असा उत्तर किंवा आंगंतुक रंग दिसतो. **Complimentary colours**

पूरक रंग. ज्या दोन रंगांच्या एकीकरणाने पांढरा रंग उत्पन्न होतो त्यास एकमेकांचे पूरक रंग असे म्हणतात.

Cool colour शांत रंग, सौम्य रंग, थंड रंग, डोळ्यांना सुख देणारा रंग. **Local colour** मूल रंग. **Neutral colour** मारलेला रंग, उदासीन रंग. **Many coloured** बहुरंगी. **Primary or simple or local or fundamental or elementary colours** मूलरंग,

प्राथमिक, एकाकी किंवा साधे रंग, जसे जांभळा, पारवा, निळा, हिरवा, पिंजळा, नारंगी आणि तांबडा हे सर्व रंग पृथग्भूत सूर्य किरणामध्ये दिसतात. **Secondary colours** हे दोन किंवा अधिक मूलरंगांपासून होतात,

मिश्ररंग. **Tertiary colours** उपमिश्ररंग. **Warm colours** झगझगित-त्रासिक-भडक-दिपविणारा रंग.

Colour blind रंग ओळखण्यास असमर्थ, रंग न ओळखणारा, वर्णांध, रंगांध. **Coloured** रंगी, रंगीत.

-**water** रंगवणी. **Colourless, Without**